

# E-MANUAL

Děkujeme vám za zakoupení výrobku Samsung.  
Chcete-li získat další služby, zaregistrujte svůj výrobek  
na webové stránce

[www.samsung.com/register](http://www.samsung.com/register)

Modelu \_\_\_\_\_ Sériové č. \_\_\_\_\_

# Obsah

## Stručné příručky

### Používání aplikace Smart Hub

- 1 Připojení k Internetu
- 1 Nastavení funkce Smart Hub
- 1 Používání aplikace Smart Hub

### Ovládání televizoru hlasem

- 2 Nastavení funkce Rozpoznávání hlasu
- 3 Ovládání televizoru hlasem

### Ovládání televizoru pohybem

- 4 Nastavení funkce Ovládání pohyby
- 5 Ovládání televizoru pohyby

### Používání ovladače Samsung Smart Control

- 6 Ovládání televizoru pomocí tlačítka POINTER
- 7 Nastavení ovladače Samsung Smart Control
- 7 Spárování televizoru s ovladačem Samsung Smart Control

### Zlepšení zážitku ze sledování sportovních přenosů

- 8 Zapnutí funkce Režim Sport

### Úprava kanálů

- 9 Spuštění funkce Upravit kanál
- 9 Změna pořadí a odstraňování kanálů

## Připojení

### Připojení antény (Anténa)

#### Připojení k Internetu

- 11 Navázání kabelového připojení k Internetu
- 12 Navázání bezdrátového připojení k Internetu

#### Připojení k síti prostřednictvím zařízení Mobile Dongle

#### Odstraňování potíží s připojením k Internetu

- 15 Odstraňování potíží s kabelovým připojením k Internetu
- 16 Odstraňování potíží s bezdrátovým připojením k Internetu

#### Připojení videozařízení

- 17 Připojení pomocí kabelu HDMI
- 18 Připojení pomocí komponentního kabelu
- 18 Připojení pomocí kompozitního (A/V) kabelu

#### Připojení pro vstup a výstup zvuku

- 19 Připojení pomocí kabelu HDMI (ARC)
- 20 Připojení pomocí digitálního zvukového (optického) kabelu
- 20 Připojení sluchátek
- 20 Připojení pomocí audiokabelu

#### Připojení počítače

- 21 Připojení pomocí konektoru HDMI
- 22 Připojení pomocí kabelu HDMI-DVI
- 22 Připojení prostřednictvím domácí sítě

#### Připojení mobilního zařízení

- 23 Připojení pomocí kabelu MHL-HDMI
- 24 Používání aplikace Zrcadlení obrazovky
- 25 Připojení mobilních zařízení bez použití bezdrátového směrovače (Wi-Fi Direct)
- 26 Připojení mobilního zařízení prostřednictvím aplikace Samsung Smart View 2.0

#### Spárování notebooku a televizoru – Bezdrátové zrcadlení PC (nebo KINO TV)

#### Změna vstupního signálu u externích zařízení

#### Poznámky k připojení!

- 28 Poznámky k připojení prostřednictvím HDMI
- 29 Poznámky k připojení zvukových zařízení
- 29 Poznámky k připojení počítačů
- 29 Poznámky k připojení mobilních zařízení
- 30 Poznámky k připojení pro bezdrátové zrcadlení PC (nebo KINO TV)

## Ovladač a periferní zařízení

### O ovladači Samsung Smart Control

#### Používání ovladače Samsung Smart Control

- 33 Ovládání televizoru pomocí tlačítka POINTER
- 33 Ovládání televizoru pomocí navigačních tlačítek a tlačítka Enter
- 34 Zobrazení a používání dálkového ovladače na obrazovce
- 35 Spárování televizoru s ovladačem Samsung Smart Control

#### Ovládání externích zařízení pomocí dálkového ovladače televizoru – používání univerzálního dálkového ovladače

- 36 Nastavení univerzálního dálkového ovladače

Používání nabídky Nástroje na obrazovce televizoru

Ovládání televizoru pomocí klávesnice

38 Připojení klávesnice

39 Používání klávesnice

Ovládání televizoru pomocí myši

40 Připojení myši USB

40 Použití myši

Připojení gamepadu Bluetooth

Zadávat text pomocí klávesnice QWERTY na obrazovce

41 Používání dalších funkcí

## Funkce Smart

Smart Hub

43 Odebrání nebo označení položky ve skupině Poslední

43 Automatické spuštění služby Smart Hub

43 Testování připojení služby Smart Hub

44 Používání výukového programu ke službě Smart Hub

44 Resetování služby Smart Hub

Používání služby Smart Hub s účtem Účet Samsung

45 Vytvoření účtu Samsung

46 Přihlášení k účtu Samsung

46 Propojení účtu Samsung s účty externích služeb

47 Změna a přidání informací do účtu Samsung

47 Odstranění účtu Samsung z televizoru

Používání služby GAMES

48 Správa her pomocí automaticky otevíraného okna nabídky Možnosti

48 Zobrazení obrazovky Podrobnosti

49 Instalace a spuštění hry

49 Správa stažených nebo zakoupených her

Používání služby Moje aplikace

51 Správa stažených aplikací pomocí automaticky otevíraného okna nabídky Možnosti

52 Instalace aplikace

52 Zapnutí automatických aktualizací aplikací

53 Odebrání aplikace z televizoru

53 Zamknutí a odemknutí aplikací

53 Aktualizace aplikací

53 Změna uspořádání aplikací

53 Ohodnocení zakoupených aplikací

53 Používání dalších funkcí aplikací

Používání příručky e-Manual

54 Spuštění příručky e-Manual

54 Používání tlačítek v příručce e-Manual

Používání webového prohlížeče

55 Preference procházení

Používání služby MŮJ OBSAH

56 Přečtete si před zahájením přehrávání mediálního obsahu

57 Přehrávání multimediálního obsahu uloženého v počítači nebo mobilním zařízení

57 Přehrávání mediálního obsahu uloženého v zařízení USB

58 Tlačítka a funkce dostupné pro prohlížení fotografií

59 Tlačítka a funkce dostupné pro prohlížení videí

61 Tlačítka a funkce dostupné pro přehrávání hudby

62 Poslech hudby v kvalitě HD

62 Funkce na obrazovce seznamu mediálního obsahu

Používání služby NewsON

63 Zprávy

63 Počasí

Ovládání televizoru hlasem

65 Přečtete si před použitím rozpoznávání hlasu

65 Základy funkce rozpoznávání hlasu

66 Použití rozpoznávání hlasu pro zadání příkazu

66 Používání interaktivního rozpoznávání hlasu na krátkou vzdálenost

Ovládání televizoru pohyby (Ovládání pohyby)

67 Testování okolního osvětlení pomocí kamery televizoru

68 Aktivace ovládání pohyby

71 Změna rozvržení obrazovky funkce ovládání pohyby

# Sledování televizoru

## Okamžitý přehled o digitálním vysílání

- 73 Používání programového průvodce
- 74 Zobrazení informací o aktuálním programu
- 74 Změna signálu televizního vysílání
- 74 Informace o signálu a síle signálu digitálního kanálu

## Nahrávání programů

- 75 Nahrávání programů
- 76 Používání funkcí dostupných při nahrávání programu
- 76 Používání tlačítek dálkového ovladače při nahrávání pořadu
- 77 Správa seznamu plánu nahrávání
- 77 Sledování nahraných programů
- 79 Správa nahraných souborů

## Nastavení funkce Plán sledování

- 80 Nastavení plánovaného sledování pro kanál
- 81 Úprava plánu sledování
- 81 Zrušení plánu sledování

## Používání funkce Timeshift

- 82 Používání tlačítek dálkového ovladače při používání funkce Timeshift

## Používání režimu Seznam kanálů

### Registrování, odebrání a úprava kanálů

- 84 Registrování a odebrání kanálů
- 84 Úprava registrovaných kanálů
- 85 Povolení/zakázání ochrany heslem u kanálů
- 85 Zamknutí/odemknutí kanálů
- 85 Změna čísla kanálu

### Vytvoření osobního seznamu oblíbených

- 86 Registrování kanálů jako oblíbených
- 86 Sledování a výběr kanálů pouze v seznamu oblíbených

### Úprava seznamu oblíbených

- 87 Používání položek nabídky obrazovky Upravit oblíb.

## Realističtější zážitek ze sportovních pořadů přináší Režim Sport

- 89 Zapnutí sportovního režimu
- 90 Automatický výběr nejlepších momentů
- 90 Funkce dostupné při sledování sportovních pořadů ve sportovním režimu
- 92 Sledování sportovního přenosu nahraného ve sportovním režimu

## Sledování filmu s optimalizací obrazu a zvuku – režim Africké kino

### Pomocné televizní funkce

- 93 Sledování televizního vysílání s titulky
- 94 Čtení digitálního textu
- 94 Vyhledávání dostupných kanálů
- 94 Výběr typu připojení antény
- 95 Výběr jazyka zvuku vysílání
- 95 Zvukový popis
- 95 Výběr žánru
- 95 Používání služeb pro dospělé

### Používání nastavení kanálů

- 96 Nastavení země (oblast)
- 96 Ruční ladění signálů vysílání
- 97 Jemné doladění obrazovky
- 97 Přenesení seznamu kanálů
- 97 Odstranění profilu operátora CAM
- 98 Nastavení satelitního systému
- 98 Změna jazyka teletextu
- 98 Zobrazení nabídky rozhraní CI

# Obraz a zvuk

## Nastavení kvality obrazu

- 99 Výběr režimu obrazu
- 100 Nastavení kvality obrazu
- 101 Úprava pokročilých nastavení
- 102 Nastavení možností obrazu

## Pomocná nastavení obrazu

- 104 Sledování obrazu v obraze (PIP)
- 105 Změna velikosti a polohy obrazu
- 106 Pouze poslech zvuku (Vyp. obrázek)
- 106 Obnovení nastavení režimu obrazu

## Nastavení kvality zvuku

- 107 Výběr režimu zvuku
- 108 Použití zvukových efektů

## Používání pomocných funkcí pro nastavení zvuku

- 109 Výběr reproduktorů
- 109 Určení typu instalace televizoru
- 109 Poslech zvuku televizoru prostřednictvím zvukového zařízení Samsung Bluetooth
- 110 Poslech televizoru přes sluchátka Bluetooth
- 110 Poslech zvuku televizoru prostřednictvím reproduktoru kompatibilního se Samsung Multiroom Link
- 112 Povolení digitálního zvukového výstupu
- 113 Obnovení všech nastavení zvuku

# System a podpora

## Nastavení času a používání časovače

- 114 Nastavení aktuálního času
- 116 Používání časovačů

## Používání ochrany proti vypálení obrazu a úsporné funkce

- 118 Ochrana proti vypálení obrazu
- 118 Snižování spotřeby energie televizoru

## Používání funkce Anynet+ (HDMI-CEC)

- 119 Nastavení funkce Anynet+ (HDMI-CEC)
- 119 Používání funkce Anynet+ (HDMI-CEC)

## Aktualizace softwaru televizoru

- 121 Aktualizace softwaru televizoru na nejnovější verzi
- 121 Automatická aktualizace televizoru
- 122 Ruční aktualizace televizoru

## Ochrana televizoru před hackery a škodlivým kódem

- 122 Vyhledání škodlivého kódu v televizoru a připojených úložištích
- 123 Konfigurace dalších funkcí

## Ostatní funkce

- 124 Rychlé spuštění funkcí usnadnění
- 124 Úprava průhlednosti nabídky
- 124 Bílý text na černém pozadí (vysoký kontrast)
- 124 Zvětšení písma (pro zrakově postižené)
- 125 Poslech televizoru přes sluchátka Bluetooth (pro sluchově postižené)
- 125 Změna jazyka nabídek
- 125 Nastavení hesla
- 125 Kontrola Upozorňování
- 126 Zámek dle hod. prog.
- 126 Zapnutí herního režimu
- 126 Bohatější barvy a špičková kvalita obrazu (BD Wise)
- 126 Zapnutí a vypnutí zvukové zpětné vazby
- 127 Zamykání a odemykání ovládací páčky
- 127 Zobrazení nebo skrytí loga Samsung při spuštění
- 127 Rychlejší spuštění televizoru
- 127 Odstranění blikání
- 128 Registrace jako certifikované zařízení DivX (pro sledování placených filmů DivX)
- 128 Obnovení televizoru na nastavení z výroby
- 128 Používání televizoru v prezentačním režimu (určeno pro prodejny)

## Automatické spuštění datové služby

## Funkce HbbTV

## Použití televizní karty (karta CI nebo CI+)

- 130 Připojení karty CI nebo CI+ do slotu COMMON INTERFACE
- 131 Připojení karty CI nebo CI+ do slotu COMMON INTERFACE za použití adaptéru karet CI
- 132 Použití karty CI nebo CI+

## Funkce teletextu

## Odstraňování potíží

### Využívání služeb podpory Podpora

135 Podpora prostřednictvím funkce Vzdálená správa

136 Vyhledání kontaktní údajů servisní podpory

### Problémy s obrazem

137 Testování obrazu

### Problémy se zvukem

139 Testování zvuku

### Problémy s vysíláním

### Problémy s připojením počítače

### Problémy s připojením k Internetu

### Datová služba

### Problémy s funkcemi Plán nahrávání a Timeshift

### Problémy s funkcí Anynet+ (HDMI-CEC)

### Problémy se spouštěním a používáním aplikací

### Problémy s přehráváním souborů

### Jak resetovat televizor

### Další problémy

## Opatření a poznámky

### Před použitím funkcí Nahrávání a Timeshift

146 Před použitím funkcí nahrávání a plánu nahrávání

147 Před použitím funkce Timeshift

### Odmítnutí odpovědnosti – služba S Recommendation

148 Služba S Recommendation s hlasovou interakcí

148 S Recommendation

### Přečtěte si před použitím funkce Rozpoznávání hlasu nebo Ovládání pohyby

149 Bezpečnostní opatření pro funkce Rozpoznávání hlasu a Ovládání pohyby

150 Požadavky pro používání funkce Rozpoznávání hlasu nebo Ovládání pohyby

### Přečtěte si před použitím Moje aplikace

### Přečtěte si před použitím funkce Web Browser

### Přečtěte si před přehráváním fotografií, videí nebo hudebních souborů

155 Omezení týkající se práce s fotografiemi, videem či hudebními soubory.

156 Podporované externí titulky

156 Podporované interní titulky

157 Podporované formáty a rozlišení obrázků

157 Podporované hudební formáty a kodeky

158 Podporované kodeky videa

### Omezení

160 Omezení funkce PIP (obraz v obraze)

160 Flexibilní rozhraní CI

### Přečtěte si po nainstalování televizoru

161 Velikosti obrazu a vstupní signály

161 Montáž zámku proti krádeži

162 Přečtěte si před nakonfigurováním bezdrátového připojení k Internetu

### Přečtěte si před připojením počítače (podporovaná rozlišení)

163 IBM

163 MAC

164 VESA DMT

### Podporovaná rozlišení obrazových signálů

165 CEA-861

165 DVI

### Přečtěte si před použitím zařízení Bluetooth

166 Omezení týkající se rozhraní Bluetooth

### Licence

### Slovníček

# Používání aplikace Smart Hub

## Připojení k Internetu

(MENU/123) > MENU > Síť > Nastavení sítě

Připojte televizor k Internetu pomocí kabelu nebo bezdrátově.

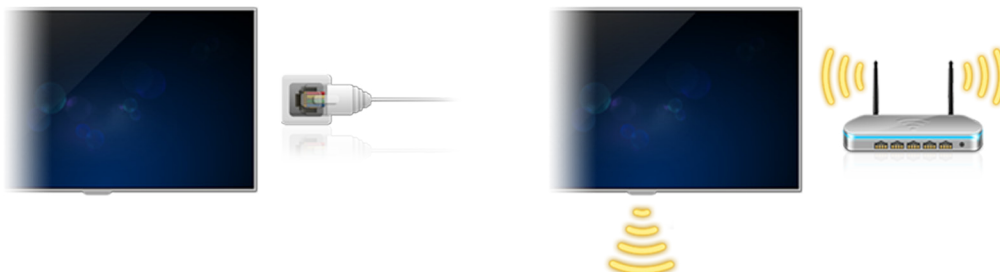

## Nastavení funkce Smart Hub

Stiskněte tlačítko  na dálkovém ovladači. Když je služba **Smart Hub** aktivována poprvé, zobrazí se obrazovka **Nastavit Smart Hub**. Podle pokynů na obrazovce proved'te požadovaná nastavení a dokončete nastavení.

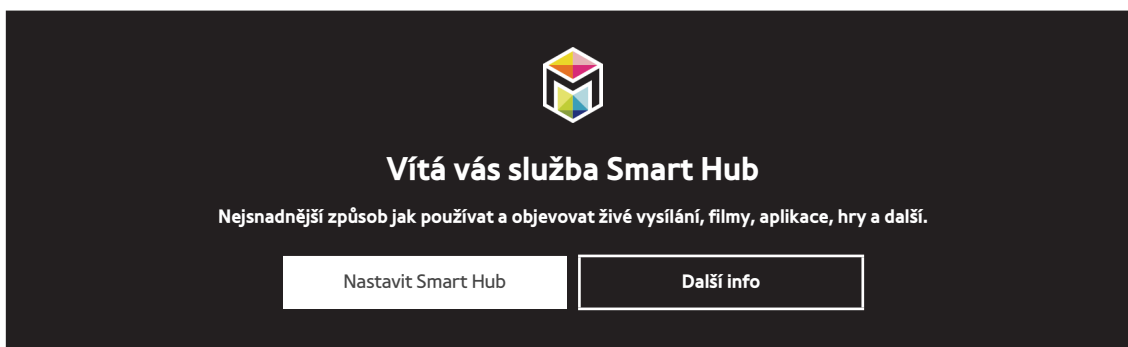

## Používání aplikace Smart Hub

Oceníte množství funkcí, které služba Smart Hub nabízí na jediné obrazovce.

 Další informace naleznete v části „Smart Hub“.

# Ovládání televizoru hlasem

 Tato funkce je podporována pouze u modelů řady S9.

## Nastavení funkce Rozpoznávání hlasu

(MENU/123) > MENU > **Systém** > **Rozpoznávání hlasu**

Dokončete nastavení požadovaná pro rozpoznávání hlasu, například který jazyk má být použit a zda má být použita funkce **Televizní hlas**.



 V závislosti na modelu se nabídka vašeho televizoru může od výše uvedeného obrázku lišit.



## Ovládání televizoru hlasem

(MENU/123) > MENU > Systém > Rozpoznávání hlasu

Stiskněte a podržte tlačítko **MENU/123** na ovladači Samsung Smart Control. Objeví se obrazovka Rozpoznávání hlasu. Jakmile se na obrazovce zobrazí ikona , začněte vyslovovat pomalým, středně silným hlasem příkazy do mikrofону na ovladači Samsung Smart Control.

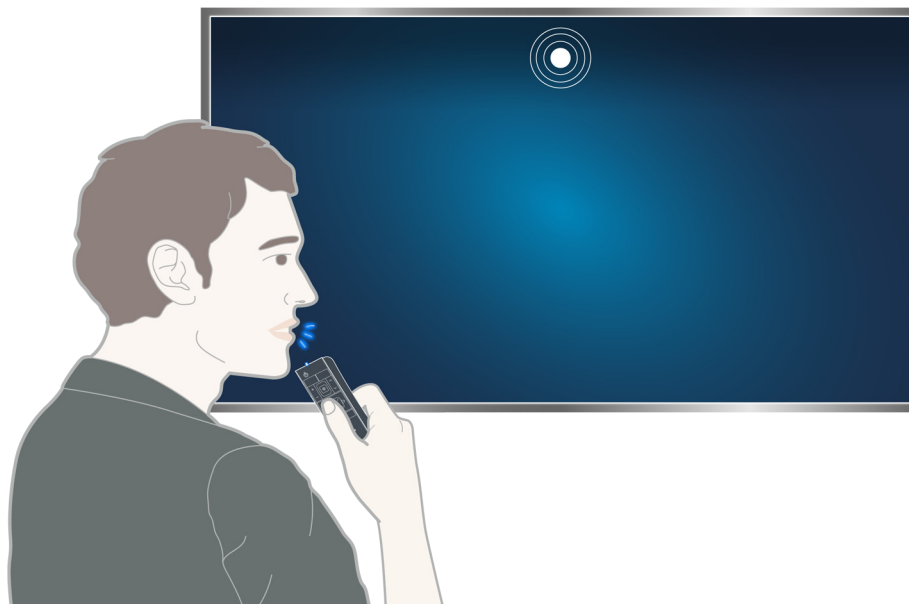

 Tato funkce je k dispozici pouze u určitých modelů v konkrétních zeměpisných oblastech.

 Další informace naleznete v části „Ovládání televizoru hlasem“.

# Ovládání televizoru pohybem

 Tato funkce je podporována pouze u modelů řady S9.

## Nastavení funkce Ovládání pohyby

(MENU/123) > MENU > Systém > Ovládání pohyby

Proveďte **Test prostředí pro ovládání pohyby** a poté dokončete nastavení požadovaná pro spuštění ovládání pohybem, jako například nastavení možnosti **Rychlost ukaz.** a zobrazení či skrytí funkce **Animovaný průvodce gesty**.

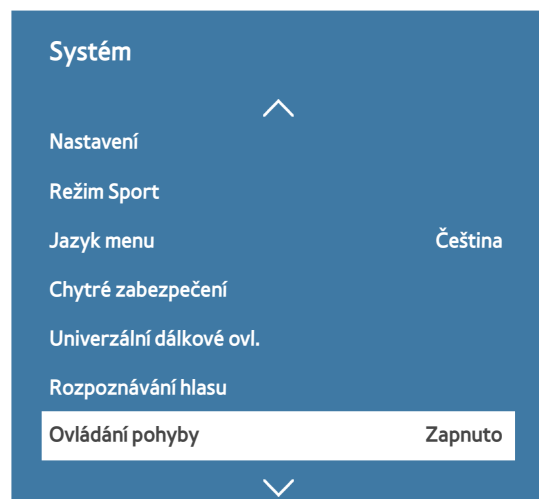





 V závislosti na modelu se nabídka vašeho televizoru může od výše uvedeného obrázku lišit.

## Ovládání televizoru pohyby

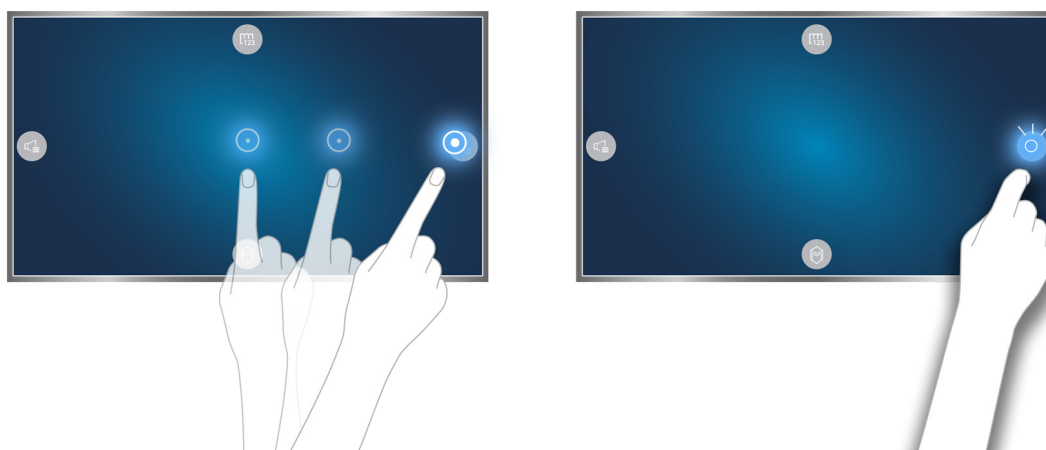
(MENU/123) > MENU > Systém > Ovládání pohyby > Ovládání pohyby

1. Nastavte položku **Ovládání pohyby** na možnost **Zapnuto**.
2. Postavte se čelem ke kameře televizoru, zvedněte ruku do pohodlné pozice a poté pohybujte pomalu úplně vztyčeným ukazováčkem doleva nebo doprava.
3. Pomalým pohybem ruky doleva či doprava přesuňte ukazatel na funkci.
4. Pokrčte ukazováček, čímž vyberete funkci, a poté jej opět natáhněte, čímž funkci spustíte.



-  Funkce **Ovládání pohyby** je k dispozici v režimu směrového ovládání nebo v režimu ukazování pohyby.
-  Když chcete používat tuto funkci, je potřeba připojit volitelnou kameru k vyhrazenému portu USB na zadní straně televizoru.
-  Další informace naleznete v části „Ovládání televizoru pohyby (Ovládání pohyby)“.





# Používání ovladače Samsung Smart Control

 Tato funkce je podporována pouze u modelů řady S9 nebo u modelů řady J6300, J6330, J6390 v regionu Společenství nezávislých států.

## Ovládání televizoru pomocí tlačítka POINTER



Položte prst na tlačítko **POINTER** a pohybujte ovladačem Samsung Smart Control. Ukazatel na obrazovce se bude pohybovat ve směru, v němž pohybujete ovladačem Samsung Smart Control. Přesuňte ukazatel na jednu z níže uvedených ikon na obrazovce a poté stiskněte tlačítko **POINTER**.

- : Slouží k zobrazení dálkového ovladače na obrazovce.
- : Umožňuje změnu hlasitosti nebo výběr reproduktorů.
- : Zobrazí seznam kanálů.
- : Spustí službu Smart Hub.

## Nastavení ovladače Samsung Smart Control

(MENU/123) > MENU > Systém > Nastavení Smart Control

Nakonfigurujte základní nastavení pro použití ovladače Samsung Smart Control.

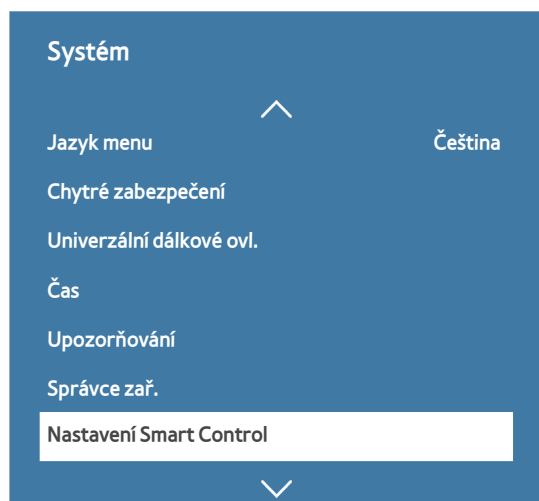

 V závislosti na modelu se nabídka vašeho televizoru může od výše uvedeného obrázku lišit.

## Spárování televizoru s ovladačem Samsung Smart Control

Při prvním zapnutí televizoru dojde k automatickému spárování ovladače Samsung Smart Control s televizorem.

Pokud se ovladač Smart Control s televizorem automaticky nespáruje, namířte ovladač na snímač dálkového ovládání na televizoru a pak minimálně na 3 sekundy stiskněte současně tlačítka ① a ② na ovladači Samsung Smart Control.

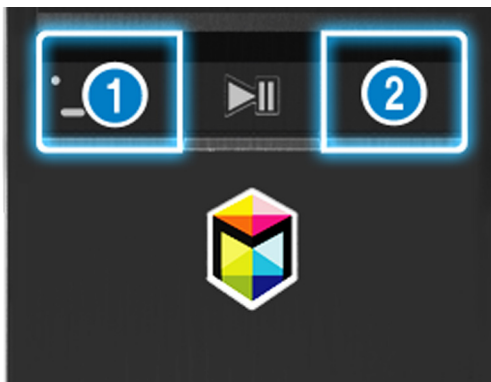

# Zlepšení zážitku ze sledování sportovních přenosů

## Zapnutí funkce Režim Sport

(MENU/123) > MENU > Systém > Režim Sport

Nastavte položku **Režim Sport** na možnost **Zapnuto**. Televizor automaticky nakonfiguruje nastavení obrazu a zvuku pro co nejlepší zážitek z fotbalových utkání.

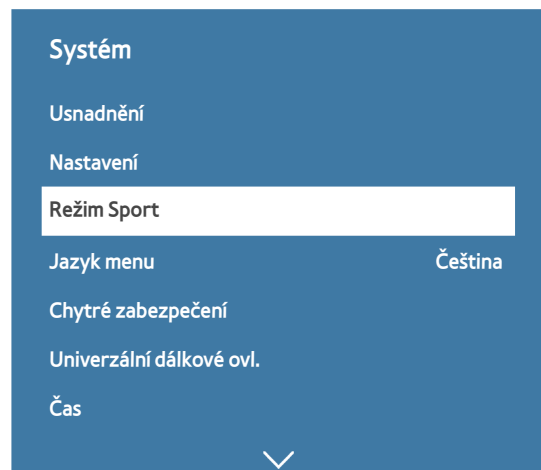

 V závislosti na modelu se nabídka vašeho televizoru může od výše uvedeného obrázku lišit.

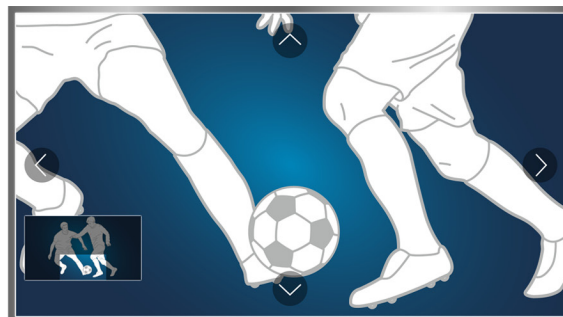
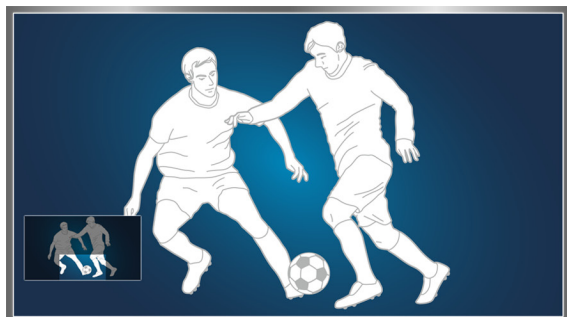

Ve sportovním režimu můžete obrazovku přibližovat. Přiblížení provedete přesunem na část obrazovky.

 Další informace naleznete v části „Realističtější zážitek ze sportovních pořadů přináší Režim Sport“.

 Tato funkce je k dispozici pouze u určitých modelů v konkrétních zeměpisných oblastech.

# Úprava kanálů

## Spuštění funkce Upravit kanál

(MENU/123) > MENU > Vysílání > Upravit kanál

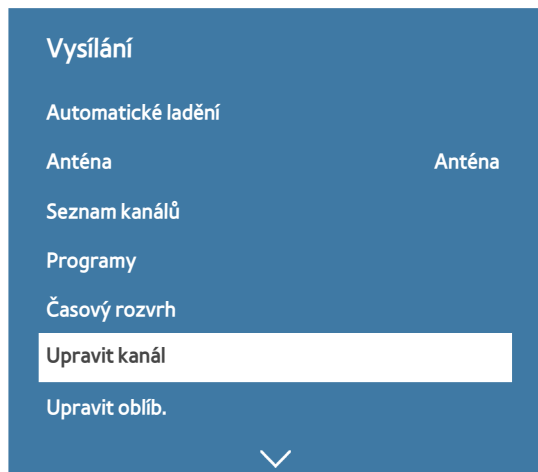

 V závislosti na modelu se nabídka vašeho televizoru může od výše uvedeného obrázku lišit.

## Změna pořadí a odstraňování kanálů

(MENU/123) > MENU > Vysílání > Upravit kanál > Změnit číslo nebo Odstranit

Můžete změnit pořadí kanálů a také kanály odstraňovat. Chcete-li změnit pořadí kanálu, vyberte jej a poté vyberte možnost **Změnit číslo**. Chcete-li kanál odstranit, vyberte jej a poté vyberte možnost **Odstranit**.



 V závislosti na typu kanálu nejsou některé kanály dostupné.

## Připojení antény (Anténa)

Pro příjem signálu vysílání propojte televizor se zásuvkou antény nebo kabelové televize.

Připojte kabel antény nebo kabelové televize ke vstupnímu konektoru antény (ANT IN), viz obrázek níže.

 Připojení anténou není třeba, pokud připojíte přijímač kabelové televize nebo satelitní přijímač.

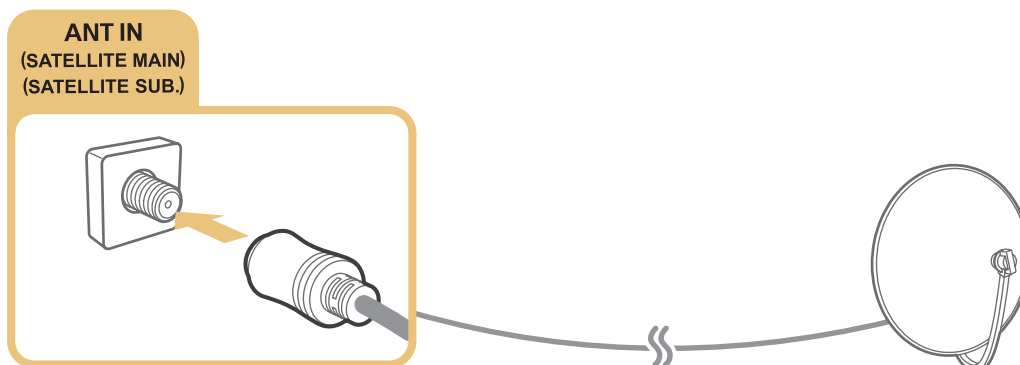

Obě antény je vhodné připojit s použitím zařízení Multi-Switch nebo DiSEqC. Switch a podobně a nastavit možnost **Typ připojení antény** na hodnotu **Dva oscilátory**.

 Způsob připojení se může mezi různými modely lišit.

 Systém DVB-T2 nemusí být v určitých zeměpisných oblastech k dispozici.



# Připojení k Internetu

## Navázání kabelového připojení k Internetu

### Použití kabelů LAN

K dispozici jsou tři způsoby připojení televizoru k přístupovým bodům Internetu, jak je ukázáno na následujících ilustracích:

- Zásuvka sítě LAN na zdi

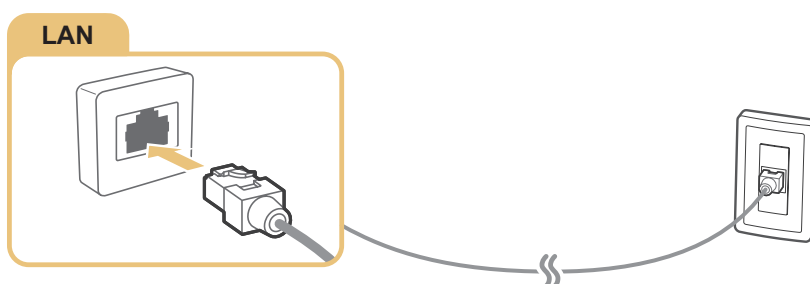

- Externí modem

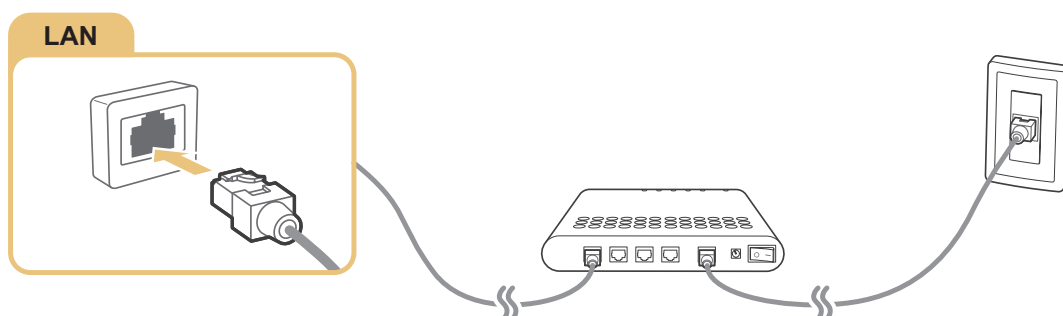

- ① Směrovač IP + ② Externí modem

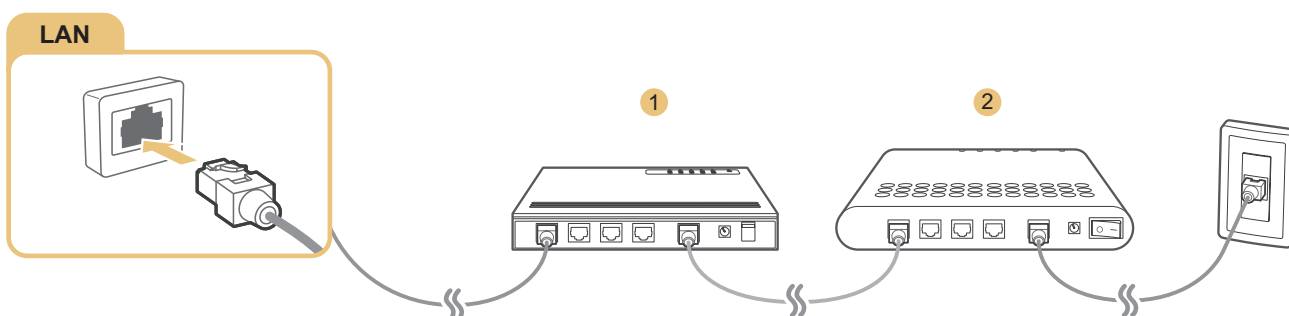

 K propojení televizoru s přístupovými body Internetu doporučujeme použít kabely LAN Cat 7.

 Televizor se nebude moci připojit k Internetu, pokud je rychlost sítě nižší než 10 Mb/s.

## Automatické připojení ke kabelové internetové síti

(MENU/123) > MENU > Síť > Nastavení sítě **Spustit**

Automatické připojení k dostupné síti.

1. Vyberte možnost **Kabel**.
2. Jakmile se připojení k síti podaří, zobrazí se potvrzující zpráva. Pokud se připojení nezdaří, opakujte pokus nebo se připojte ručně.

## Navázání bezdrátového připojení k Internetu

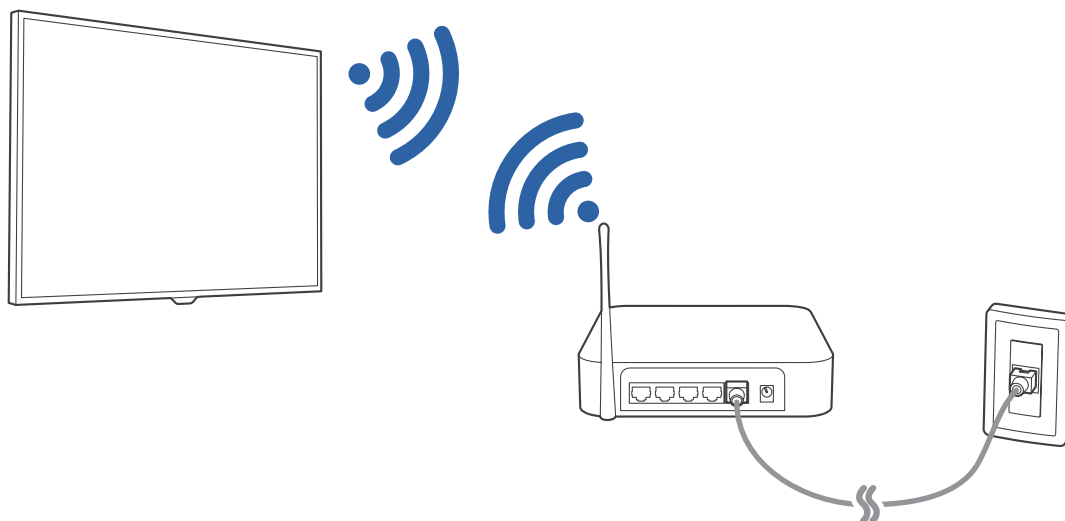

## Automatické připojení k bezdrátové internetové síti

(MENU/123) > MENU > Síť > Nastavení sítě

Než se pokusíte o připojení, ujistěte se, že znáte identifikátor SSID (název) bezdrátového směrovače a nastavení hesla.

1. Vyberte možnost **Bezdrát..**. Televizor automaticky zobrazí seznam dostupných bezdrátových sítí.
2. Vyberte síť. Pokud se požadovaná síť nezobrazuje v seznamu, vyberte možnost **Přidat síť** a poté zadejte identifikátor SSID (název) sítě ručně.
3. Jestliže vaše síť používá zabezpečení, zadejte heslo. Pokud síť zabezpečení nepoužívá, televizor obejde klávesnici na obrazovce a pokusí se ihned připojit.

## Připojení k bezdrátové internetové síti pomocí funkce WPS

(MENU/123) > MENU > Síť > Nastavení sítě

Pokud směrovač obsahuje tlačítko WPS (Wi-Fi Protected Setup), můžete ho použít k automatickému připojení televizoru ke směrovači.

1. Vyberte možnost **Bezdrát..** Televizor automaticky zobrazí seznam dostupných bezdrátových sítí.
2. Vyberte možnost **Zastavit** a poté vyberte možnost **WPS**.
3. Do dvou minut poté stisknete tlačítko WPS nebo PBC na vašem bezdrátovém směrovači.
4. Televizor je automaticky připojen k síti.

## Kontrola stavu připojení k Internetu

(MENU/123) > MENU > Síť > Stav sítě **Spustit**

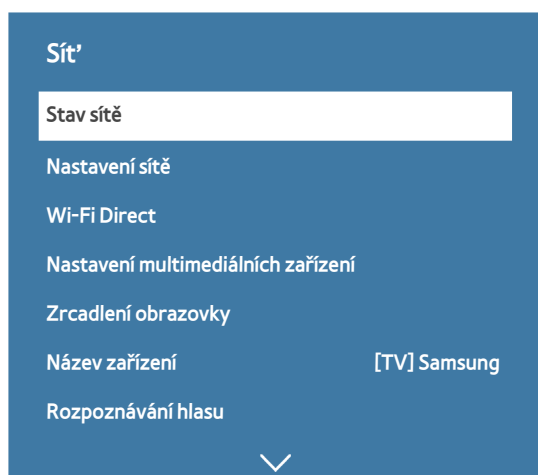

 V závislosti na modelu se nabídka vašeho televizoru může od výše uvedeného obrázku lišit.

Zobrazení aktuální sítě a stavu připojení k Internetu.

## Změna názvu televizoru v síti





(MENU/123) > MENU > Síť > Název zařízení **Spustit**

Je možné změnit název televizoru, který se zobrazí v mobilních zařízeních a v přenosných počítačích.

1. Vyberte možnost **Název zařízení** z menu **Síť**.
2. Vyberte název ze seznamu, který se zobrazí. Můžete také vybrat možnost **Uživ. vstup** a zadat název ručně.

## Připojení k síti prostřednictvím zařízení Mobile Dongle

Televizor můžete připojit k síti prostřednictvím mobilního zařízení tak, že k televizoru připojíte zařízení Mobile Dongle. Zařízení Mobile Dongle připojte k portu USB televizoru.

-  Tato funkce je k dispozici pouze u určitých modelů v konkrétních zeměpisných oblastech.
-  Pokud použijete velké zařízení Mobile Dongle (datovou kartu), zařízení USB nemusí kvůli rušení mezi porty USB fungovat správně, případně může být nefunkční bezdrátová síť kvůli rušení příslušenstvím nebo okolím. V takovém případě použijte prodlužovací kabel USB.
-  Po nastavení mobilní sítě není dostupná funkce **Aplikace a indikátor spojené s kanály**.
-  V případě jakýchkoli potíží s používáním online služeb se obraťte na poskytovatele služeb Internetu.

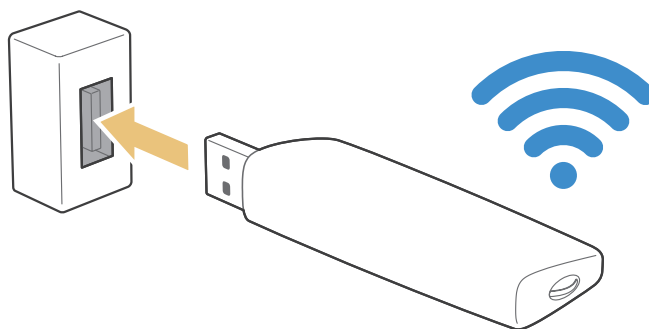

Tuto funkci podporují následující poskytovatelé mobilních služeb a jejich zařízení:

- Vodacom (číslo modelu: K4605)
- MTN (číslo modelu: E3131S, E3251)
- Safaricom (číslo modelu: E303)

# Odstraňování potíží s připojením k Internetu

## Odstraňování potíží s kabelovým připojením k Internetu Spustit

### Nebyl nalezen síťový kabel

Zkontrolujte, zda je síťový kabel správně zapojen. Pokud ano, zkontrolujte, zda je zapnutý směrovač. Pokud je zapnutý, zkuste ho vypnout a znovu zapnout.

### Automatické nastavení adresy IP se nezdařilo

Proveďte následující postup nebo nakonfigurujte **Nastavení IP** ručně.

1. Ujistěte se, že je ve směrovači povolen server DHCP, a resetujte směrovač.
2. Pokud problém přetrvává, obraťte se na poskytovatele služeb Internetu.

### Nelze se připojit k síti

1. Zkontrolujte všechna **Nastavení IP**.
2. Ujistěte se, že je ve směrovači povolen server DHCP. Poté odpojte směrovač od napájení a znovu jej připojte.
3. Pokud to nepomůže, obraťte se na poskytovatele služeb Internetu.

### Jste připojeni k místní síti, ale nefunguje připojení k Internetu

1. Ujistěte se, že je kabel sítě LAN Internetu připojen ke konektoru externí sítě LAN na směrovači.
2. Zkontrolujte hodnoty serveru DNS pod položkou **Nastavení IP**.
3. Pokud problém přetrvává, obraťte se na poskytovatele služeb Internetu.

### Nastavení sítě je dokončeno, ale nelze se připojit k Internetu

Pokud problém přetrvává, obraťte se na poskytovatele služeb Internetu.

# Odstraňování potíží s bezdrátovým připojením k Internetu

## Připojení k bezdrátové síti se nezdařilo

Jestliže vybraný bezdrátový směrovač není nalezen, přejděte do nabídky **Nastavení sítě** a vyberte správný směrovač.

## Nelze se připojit k bezdrátovému směrovači

1. Zkontrolujte, zda je směrovač zapnutý. Pokud je zapnutý, vypněte ho a znovu zapněte.
2. Zadejte správné heslo, je-li vyžadováno.

## Automatické nastavení adresy IP se nezdařilo

Proveďte následující postup nebo nakonfigurujte **Nastavení IP** ručně.

1. Ujistěte se, že je ve směrovači povolen server DHCP. Poté odpojte směrovač od napájení a znovu jej připojte.
2. Zadejte správné heslo, je-li vyžadováno.
3. Pokud problém přetrvává, obraťte se na poskytovatele služeb Internetu.

## Nelze se připojit k síti

1. Zkontrolujte všechna **Nastavení IP**.
2. Zadejte správné heslo, je-li vyžadováno.
3. Pokud problém přetrvává, obraťte se na poskytovatele služeb Internetu.

## Jste připojeni k místní síti, ale nefunguje připojení k Internetu

1. Ujistěte se, že je kabel sítě LAN Internetu připojen ke konektoru externí sítě LAN na směrovači.
2. Zkontrolujte hodnoty serveru DNS pod položkou **Nastavení IP**.
3. Pokud problém přetrvává, obraťte se na poskytovatele služeb Internetu.

## Nastavení sítě je dokončeno, ale nelze se připojit k Internetu

Pokud problém přetrvává, obraťte se na poskytovatele služeb Internetu.

## Připojení videozařízení

Váš televizor má celou škálu konektorů pro obrazový vstup z externích zařízení. Následuje seznam konektorů televizoru řazený sestupně podle kvality obrazu.

- HDMI
- Komponentní
- Kompozitní (A/V)

Nejvyšší kvality obrazu dosáhnete při připojení videozařízení k televizoru s použitím konektoru HDMI. Jestliže zařízení nemá konektor HDMI, použijte komponentní konektor.

### Připojení pomocí kabelu HDMI

Doporučeny jsou následující typy kabelů HDMI:

- Vysokorychlostní kabel HDMI
- Vysokorychlostní kabel HDMI pro síť Ethernet

Připojte kabel HDMI ke vstupnímu konektoru HDMI televizoru a výstupnímu konektoru HDMI zařízení, jak je ukázáno na obrázku níže.

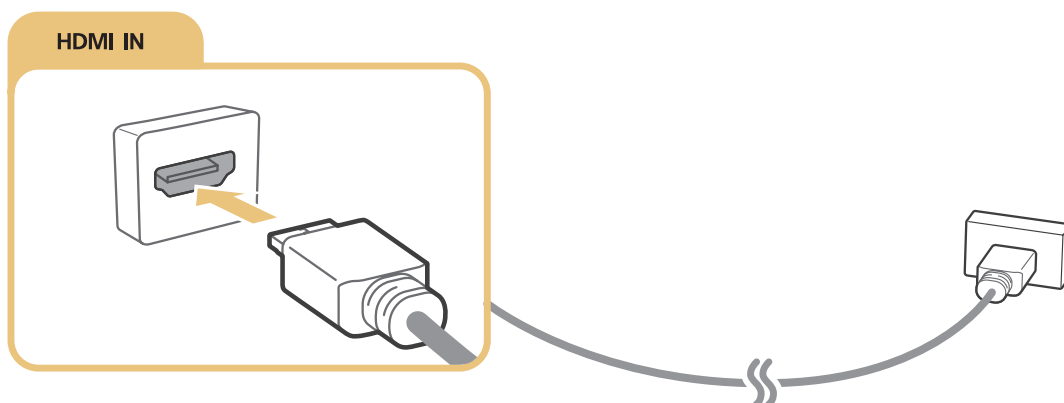

-  U počítače připojeného kabelem HDMI-DVI nastavte možnost **Upravit typ zařízení** na hodnotu **DVI PC**, u počítače připojeného kabelem HDMI na hodnotu **PC**. U zařízení AV připojeného kabelem HDMI-DVI nastavte možnost **Upravit typ zařízení** na hodnotu **Zařízení DVI**.

## Připojení pomocí komponentního kabelu

Připojte komponentní kabel ke vstupním konektorům pro komponentní připojení televizoru a výstupním konektorům pro komponentní připojení zařízení, jak je ukázáno na obrázku níže.

Jednotlivé kabely zapojte ke konektorům odpovídající barvy.

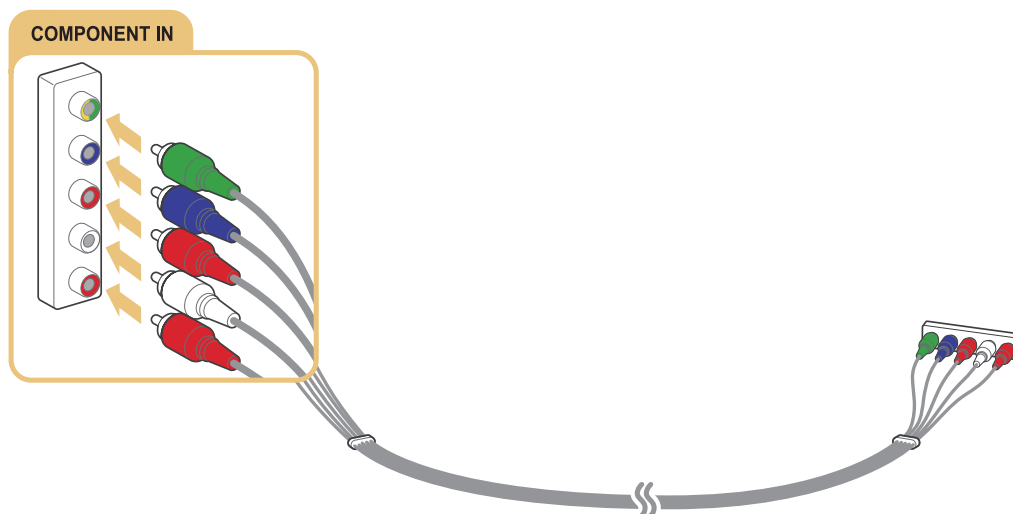

## Připojení pomocí kompozitního (A/V) kabelu

Připojte kabel AV ke vstupním konektorům AV pro připojení televizoru a výstupním konektorům AV pro připojení zařízení, jak je ukázáno na obrázku níže.

Jednotlivé kabely zapojte ke konektorům odpovídající barvy.

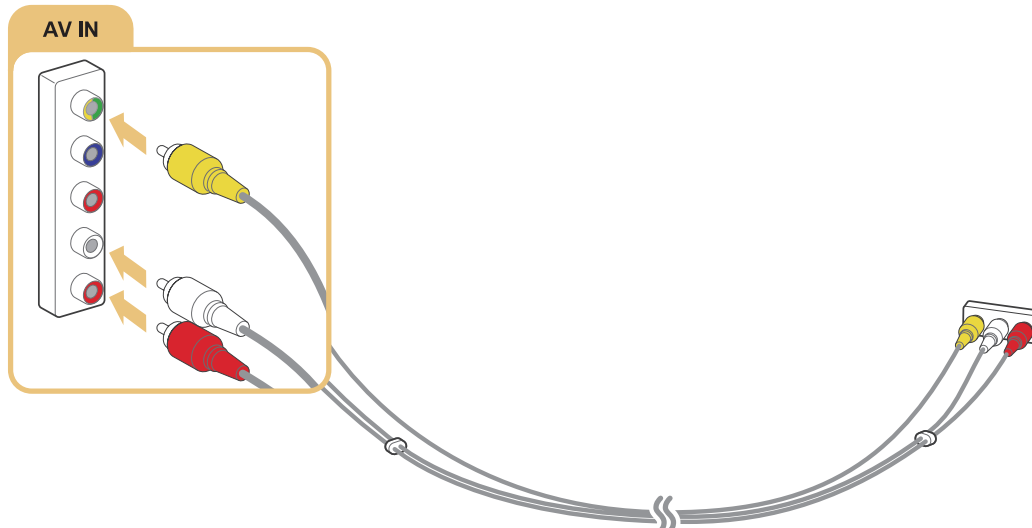



## Připojení pro vstup a výstup zvuku

Váš televizor má celou škálu připojení pro zvukový vstup z externích zařízení. Tato připojení jsou uvedena níže.

- HDMI/ARC (Audio Return Channel)
- Digitální zvuk (optické připojení)
- Zvuk (analogový)

### Připojení pomocí kabelu HDMI (ARC)

Funkce ARC (Audio Return Channel) umožňuje výstup digitálního zvuku z televizoru do zvukového zařízení a vstup digitálního zvuku z téhož zvukového zařízení prostřednictvím jednoho kabelu HDMI. Funkce ARC je k dispozici pouze při použití konektoru HDMI (ARC) a pouze pokud je televizor připojen k AV přijímači s podporou funkce ARC.

Připojte kabel HDMI ke vstupnímu konektoru HDMI (ARC) televizoru a výstupnímu konektoru HDMI zařízení, jak je ukázáno na obrázku níže.

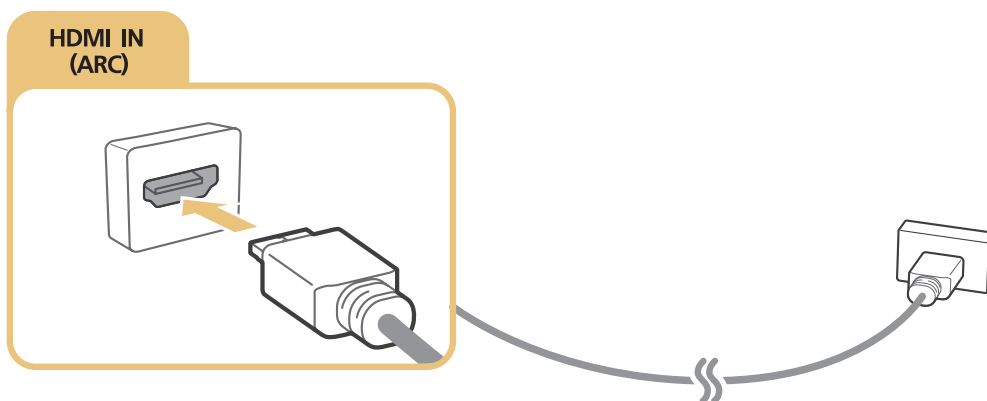

## Připojení pomocí digitálního zvukového (optického) kabelu

Po připojení přijímače AV k televizoru prostřednictvím digitálního zvukového (optického) konektoru můžete poslouchat digitální zvuk.

Připojte optický kabel ke konektoru digitálního zvukového výstupu televizoru a konektoru digitálního zvukového vstupu zařízení, jak je ukázáno na obrázku níže.

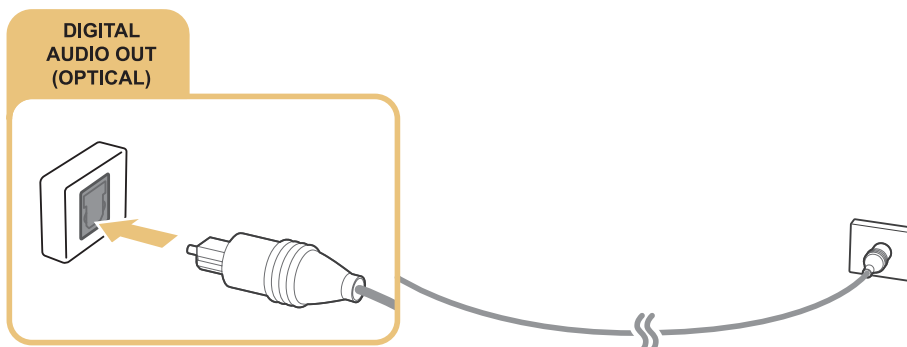

## Připojení sluchátek

Připojte sluchátka k výstupnímu konektoru pro sluchátka televizoru, jak je ukázáno na obrázku níže.

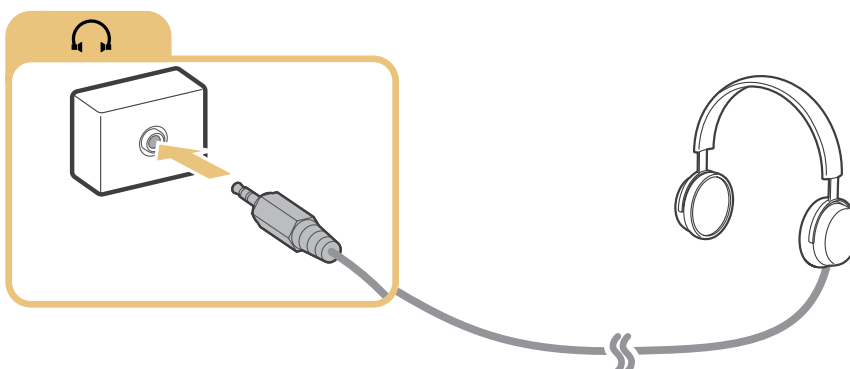

 Dostupnost závisí na konkrétním modelu a oblasti.

## Připojení pomocí audiokabelu

Podle následujícího schématu připojte zvukový kabel ke konektoru zvukového výstupu televizoru a vstupnímu zvukovému konektoru zařízení.

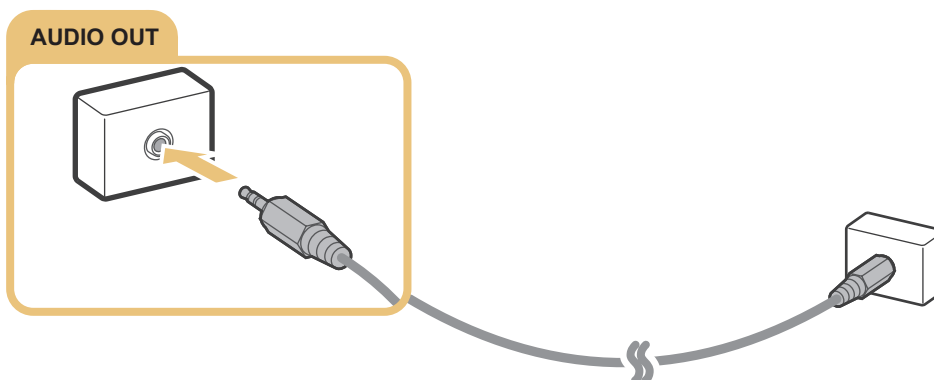

 Dostupnost závisí na konkrétním modelu a oblasti.

# Připojení počítače

Níže jsou uvedeny typy možných připojení.

## Chcete-li televizor použít jako monitor počítače

- Připojte jej ke konektoru HDMI pomocí kabelu HDMI.
- Připojte jej ke konektoru HDMI (DVI) pomocí kabelu HDMI-DVI.

## Chcete-li na televizoru zobrazit nebo přehrát obsah uložený na počítači

- Použijte připojení prostřednictvím domácí sítě.

## Připojení pomocí konektoru HDMI

Pro připojení HDMI doporučujeme použít jeden z následujících typů kabelů HDMI:

- Vysokorychlostní kabel HDMI
- Vysokorychlostní kabel HDMI pro síť Ethernet

Připojte kabel HDMI ke vstupnímu konektoru HDMI televizoru a výstupnímu konektoru HDMI zařízení, jak je ukázáno na obrázku níže.

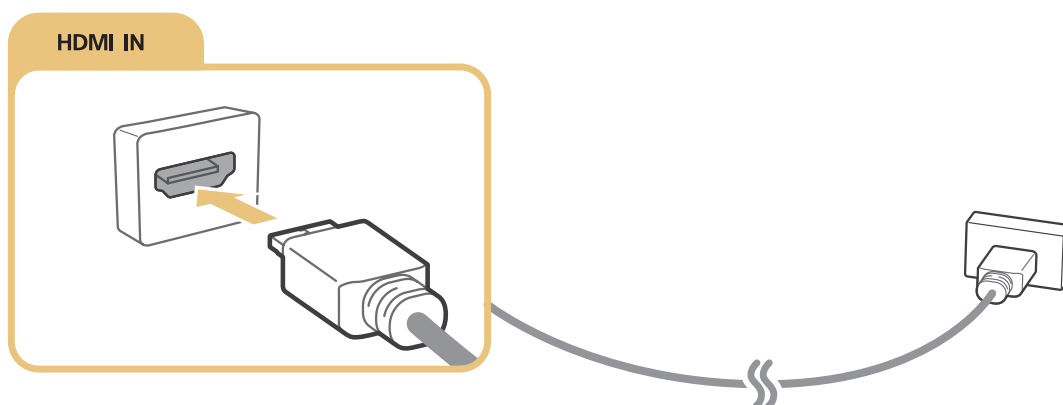



-  U počítače připojeného kabelem HDMI-DVI nastavte možnost **Upravit typ zařízení** na hodnotu **DVI PC**, u počítače připojeného kabelem HDMI na hodnotu **PC**. U zařízení AV připojeného kabelem HDMI-DVI nastavte možnost **Upravit typ zařízení** na hodnotu **Zařízení DVI**.

## Připojení pomocí kabelu HDMI-DVI

Pokud grafická karta televizoru nepodporuje rozhraní HDMI, použijte pro připojení počítače k televizoru kabel DVI (Digital Visual Interactive) na HDMI. Upozorňujeme, že připojení HDMI-DVI je podporováno pouze prostřednictvím konektoru HDMI (DVI) a nepřenáší zvuk. Pokud chcete poslouchat zvuk z počítače, připojte ke konektoru zvukového výstupu počítače externí reproduktory.

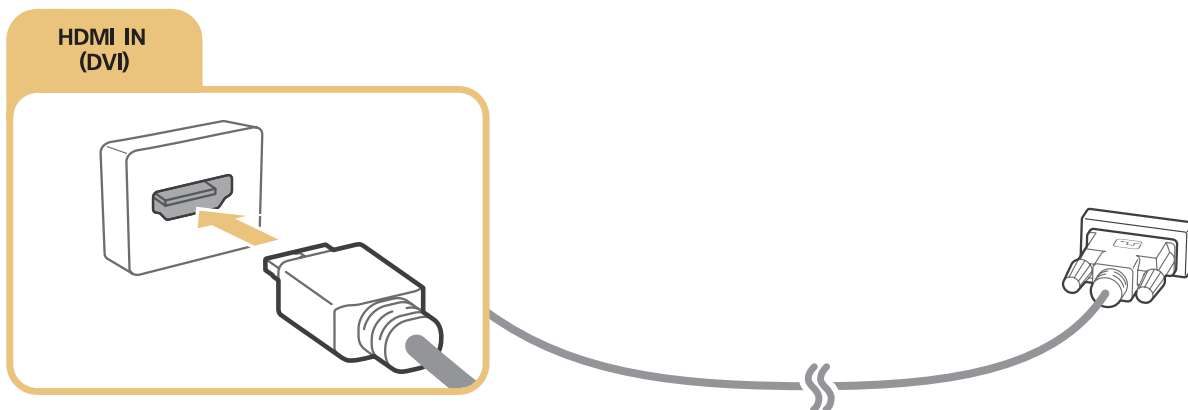
Připojte kabel HDMI-DVI ke vstupnímu konektoru HDMI (DVI) televizoru a výstupnímu konektoru DVI zařízení, jak je ukázáno na obrázku níže.



-  U počítače připojeného kabelem HDMI-DVI nastavte možnost **Upravit typ zařízení** na hodnotu **DVI PC**, u počítače připojeného kabelem HDMI na hodnotu **PC**. U zařízení AV připojeného kabelem HDMI-DVI nastavte možnost **Upravit typ zařízení** na hodnotu **Zařízení DVI**.
-  Informace o rozlišeních podporovaných televizorem najdete v části „Přečtěte si před připojením počítače (podporovaná rozlišení)“.

## Připojení prostřednictvím domácí sítě

Můžete rychle otevřít, zobrazit a přehrávat fotografie, videa a hudební soubory uložené v počítači na obrazovce televizoru.

1. Připojte televizor a počítač ke stejnému směrovači nebo přístupovému bodu (AP). Jakmile je připojíte ke stejnému směrovači nebo přístupovému bodu (AP), domácí síť je nakonfigurována.
  2. V počítači vyberte možnost [Ovládací panely] > [Síť a Internet] > [Centrum síťových připojení a sdílení] > [Změnit pokročilé nastavení sdílení] a vyberte možnost [Zvolit možnosti vysílání datového proudu médií...] a aktivujte datový proud médií.
  3. V seznamu nastavte televizor na hodnotu [Povoleno].
  4. V počítači spusťte aplikaci Windows Media Player. Vyberte možnost [Nastavení] > [Správa knihovny] a poté přidejte umístění úložiště fotografií, videa a hudebních souborů, abyste je mohli zobrazit či přehrát na obrazovce televizoru. Další informace o přehrávání obsahu naleznete v části „Přehrávání multimediálního obsahu uloženého v počítači nebo mobilním zařízení.“
-  Můžete také soubory přesunout do výchozí složky zadané aplikací Windows Media Player a poté je zobrazit či přehrát na obrazovce televizoru.

## Připojení mobilního zařízení

Mobilní zařízení, jako je například smartphone nebo tablet, můžete připojit přímo k televizoru, nebo je můžete připojit k síti a zobrazit obrazovku mobilního zařízení nebo přehrát jeho obsah na televizoru. Níže jsou uvedeny typy možných připojení.

- Zobrazte obrazovku mobilního zařízení na obrazovce televizoru prostřednictvím kabelu MHL-HDMI.
- Vytvořte připojení zrcadlením obrazovky mobilního zařízení na televizoru (Zrcadlení obrazovky).
- Připojte mobilní zařízení bez použití bezdrátového směrovače (Wi-Fi Direct).
- Připojte mobilní zařízení prostřednictvím aplikace Samsung Smart View 2.0.

### Připojení pomocí kabelu MHL-HDMI

K zobrazení obrazovky mobilního zařízení na televizoru můžete použít funkci MHL (Mobile High-definition Link). Funkce MHL je ale k dispozici pouze prostřednictvím konektoru HDMI (MHL) televizoru a jen tehdy, je-li používána spolu s mobilním zařízením podporujícím funkci MHL. Informace o konfiguraci funkce MHL v mobilním zařízení naleznete v uživatelské příručce k danému zařízení.

 Pokud připojíte mobilní zařízení k televizoru kabelem MHL-HDMI, televizor automaticky změní velikost obrazu veškerého obsahu uloženého v mobilním zařízení na jeho původní velikost obrazu.

Podle obrázku níže připojte kabel s konektory MHL-HDMI ke vstupnímu konektoru HDMI (MHL) televizoru a ke konektoru USB mobilního zařízení, jak je ukázáno na obrázku níže.

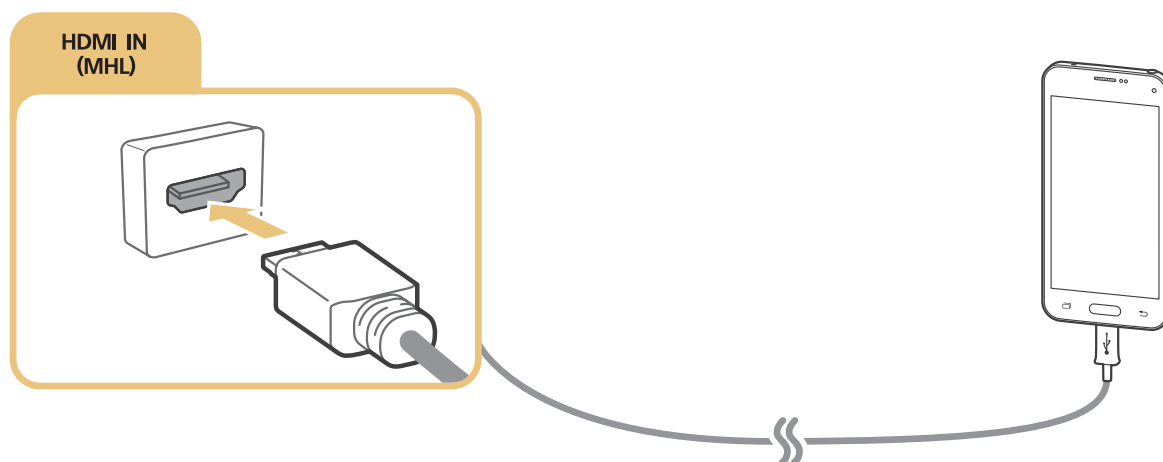

## Používání aplikace Zrcadlení obrazovky

(MENU/123) > MENU > Síť > Zrcadlení obrazovky **Spustit**

K televizoru můžete bezdrátově připojit mobilní zařízení s povolenou funkcí zrcadlení a přehrávat na televizoru videa a zvukové soubory uložené v zařízení. Zrcadlení označuje funkci přehrávání videa a zvukových souborů z mobilního zařízení současně na mobilním zařízení i na televizoru.

### Připojení z mobilního zařízení

1. Spust'te ve svém mobilním zařízení funkci **Zrcadlení obrazovky**. Mobilní zařízení vyhledá dostupná zařízení, ke kterým se může připojit.
2. Vyberte ze seznamu váš televizor. Televizor automaticky povolí připojení a zařízení se připojí.
3. Pro připojení mobilního zařízení vyberte možnost **Povolit**.



Všechna předtím povolená mobilní zařízení se automaticky připojí bez potřeby povolení.



Jestliže vyberete možnost **Zakázat**, zařízení se nebude moci připojit. Chcete-li změnit stav připojení zakázaného zařízení, vyberte možnost (MENU/123) > MENU > Síť > **Správce multimediálních zařízení**, vyberte zařízení a poté vyberte možnost **Povolit**.

### Připojení automatickým povolením připojení

1. Vyberte možnost (MENU/123) > MENU > Síť > **Zrcadlení obrazovky**; zrcadlení obrazovky můžete zahájit také stisknutím tlačítka **SOURCE** na dálkovém ovladači a výběrem **Zrcadlení obrazovky** ze seznamu v horní části obrazovky.
2. Spust'te ve svém mobilním zařízení funkci Zrcadlení obrazovky. Mobilní zařízení vyhledá dostupná zařízení, ke kterým se může připojit.
3. Vyberte ze seznamu váš televizor. Televizor automaticky povolí připojení a zařízení se připojí.



Jestliže se mobilní zařízení nepřipojí, vypněte a znovu zapněte televizor i mobilní zařízení.

## Připojení mobilních zařízení bez použití bezdrátového směrovače (Wi-Fi Direct)

(MENU/123) > MENU > Síť > Wi-Fi Direct > Wi-Fi Direct **Spustit**

Funkce Wi-Fi Direct vám umožňuje připojit mobilní zařízení přímo k televizoru bez použití bezdrátového směrovače nebo přístupového bodu. Připojení mobilního zařízení k televizoru prostřednictvím funkce **Wi-Fi Direct** vám umožní přehrávat na televizoru fotografie, videa a hudební soubory uložené na mobilním zařízení.

1. Zapněte funkci Wi-Fi Direct na mobilním zařízení a poté spustěte funkci **Wi-Fi Direct** na televizoru. Televizor automaticky vyhledá a zobrazí seznam dostupných zařízení. Název televizoru se současně zobrazí na mobilním zařízení.
2. Výběrem zařízení ze seznamu zahájíte připojování. Když televizor požádá o připojení, zobrazí se výzva k povolení na mobilním zařízení a naopak.
3. Povolte připojení. Mobilní zařízení je připojeno k televizoru.

 Další informace o multimediálním obsahu naleznete v části „Přehrávání multimediálního obsahu uloženého v počítači nebo mobilním zařízení“.

 Seznam mobilních zařízení s povoleným a zakázaným připojením zobrazíte výběrem možnosti (MENU/123) > MENU > Síť > **Správce multimediálních zařízení**.

 Když umístíte mobilní zařízení blíže k televizoru s aktivní funkcí Wi-Fi Direct, zobrazí se okno povolení připojení na levé straně obrazovky umožňující snadné připojení.

### Správa stavu připojení dříve připojených mobilních zařízení

1. Vyberte možnost (MENU/123) > MENU > Síť > **Správce multimediálních zařízení**. Televizor zobrazí seznam zařízení, která k němu byla dříve připojena, nebo se pokusila o připojení a byla zakázána. Zobrazí se také stav připojení (Povolit/Zakázat).
2. Vyberte zařízení.
3. Vyberte typ připojení nebo odstraňte zařízení ze seznamu.





 Tato funkce je k dispozici pouze v případě, že byla zařízení dříve připojena k televizoru, nebo se dříve pokusila o připojení a byla zakázána.

## Připojení mobilního zařízení prostřednictvím aplikace Samsung Smart View 2.0

Když na mobilním zařízení připojeném k televizoru nainstalujete a spustíte službu Samsung Smart View 2.0, můžete přehrávat multimediální obsah z mobilního zařízení, jako jsou videa, fotografie a hudba. Prostřednictvím mobilního zařízení můžete odesílat textové zprávy a ovládat televizor.

## Spárování notebooku a televizoru – Bezdrátové zrcadlení PC (nebo KINO TV)

Pokud bezdrátově spárujete notebook a televizor, můžete na obrazovce televizoru sledovat pokročilý nebo duální režim notebooku. Připojte adaptér pro funkci Bezdrátové zrcadlení PC (nebo KINO KIT, VG-SWD1000) ke konektoru HDMI notebooku a pak kabelem USB dodávaným v balení propojte konektor USB adaptéru pro funkci Bezdrátové zrcadlení PC (nebo KINO KIT, VG-SWD1000) a konektor USB notebooku. Na obrazovce televizoru se objeví zpráva o párování. Pokud párování povolíte, obrazovka notebooku se zobrazí na obrazovce televizoru.

-  Tato funkce je k dispozici pouze u určitých modelů v konkrétních zeměpisných oblastech.
-  Funkce Bezdrátové zrcadlení PC, KINO TV a KINO KIT využívají shodnou technologii, název se liší podle regionu.
-  Tato funkce není k dispozici u televizorů třetích stran ani u zařízení jiného typu než notebook.
-  Pokud jsou v blízkosti od sebe dva televizory Samsung, vypněte televizor, u kterého si nepřejete provádět párování s notebookem, a zkuste párování znovu.



# Změna vstupního signálu u externích zařízení

Stisknutím tlačítka **SOURCE** můžete přepínat mezi externími zařízeními připojenými k televizoru.

- **Možnosti**

Chcete-li zobrazit nabídku Možnosti, stiskněte tlačítko . Funkce zobrazené v nabídce Možnosti mohou zahrnovat kterékoli z následujících funkcí:



Názvy konektorů se mohou u různých výrobků lišit.

- **Upravit typ zařízení:** Změna typu externího zařízení. Vyberte externí zařízení, které chcete změnit. Můžete například použít kabel HDMI pro označení počítače připojeného k televizoru jako **PC**. Můžete také použít kabel HDMI-DVI pro označení zařízení AV jako **Zařízení DVI**.
- **Upravit název:** Zařízení připojená k televizoru můžete přejmenovat, abyste se mohli v externích zdrojích snadněji orientovat.
- **Informace:** Slouží k zobrazení informací o připojených zařízeních.
- **Anynet+ (HDMI-CEC):** Slouží k zobrazení seznamu zařízení Anynet+ (HDMI-CEC) připojených k televizoru.



Tato možnost je k dispozici pouze tehdy, když je položka **Anynet+ (HDMI-CEC)** nastavena na hodnotu **Zapnuto**.

- **Odebrat zařízení USB:** Slouží k odstranění zařízení USB připojeného k televizoru.
- **Odstranit univerzální dálkové ovládání:** Slouží k odstranění externího zařízení připojeného k televizoru pomocí funkce univerzálního dálkového ovladače.



Tato funkce je podporována pouze u modelů řady S9 nebo u modelů řady J6300, J6330, J6390 v regionu Společenství nezávislých států.

- **Univerzální dálkové ovl.:** Dálkový ovladač televizoru můžete použít k ovládání externích zařízení.





Tato funkce je podporována pouze u modelů řady S9 nebo u modelů řady J6300, J6330, J6390 v regionu Společenství nezávislých států.



Další informace ohledně používání funkce univerzálního dálkového ovladače naleznete v části „Ovládání externích zařízení pomocí dálkového ovladače televizoru – používání univerzálního dálkového ovladače“.

# Poznámky k připojení!

-  Počet konektorů, jejich označení a umístění se mohou lišit v závislosti na modelu.
-  Při připojování externího zařízení k televizoru postupujte podle provozní příručky zařízení. Počet konektorů externího zařízení, jejich označení a umístění se mohou lišit v závislosti na výrobci.

## Poznámky k připojení prostřednictvím HDMI

- Použijte kabel HDMI s tloušťkou 14 mm nebo méně.
- Pokud použijete necertifikovaný kabel HDMI, může se zobrazit prázdná obrazovka nebo chyba připojení.
- Některé kabely HDMI a některá zařízení nemusí být s televizorem kompatibilní z důvodu odlišných specifikací HDMI.
- Tento televizor nepodporuje funkci HDMI Ethernet Channel. Síť Ethernet je místní síť LAN (Local Area Network) vybudovaná pomocí koaxiálních kabelů podle standardu IEEE.
- HDCP 2.2 je podporováno pouze přes konektor HDMI (MHL) televizoru. HDCP je zkratka „High-bandwidth Digital Content Protection“ a slouží k ochraně autorských práv videa.
- Mnoho počítačových grafických karet nemá konektor HDMI a namísto něj má konektor DVI. Pokud má grafická karta vašeho počítače konektor DVI, připojte počítač k televizoru pomocí kabelu HDMI-DVI. Další informace naleznete v části „Připojení pomocí kabelu HDMI-DVI“.
- Pokud používáte adaptér HDMI, televizor rozpozná signál jako signál HDMI a může reagovat jinak, než by reagoval na připojení pomocí kabelu s konektory MHL-HDMI.

## Poznámky k připojení zvukových zařízení

- Chcete-li dosáhnout lepší kvality zvuku, je vhodné použít AV přijímač.
- Při připojení zařízení s použitím optického kabelu se automaticky vypnou reproduktory televizoru. Reproduktory televizoru vypnete tak, že nastavíte možnost **Volba reproduktoru** ((**MENU/123**) > **MENU** > **Zvuk** > **Nastavení reproduktorů** > **Volba reproduktoru**) na jinou hodnotu než TV reproduktor.
- Pokud zvukové zařízení při používání vydává nezvyklý zvuk, může to být způsobeno jeho poruchou. V takovém případě požádejte o pomoc výrobce zvukového zařízení.
- Digitální zvuk je k dispozici pouze u vysílání v 5.1 kanálovém formátu.
- Používejte pouze sluchátka s 3vodičovým konektorem typu TRS.
- Hlasitost sluchátek a hlasitost reproduktorů televizoru se nastavují nezávisle na sobě.
- Když jsou připojena sluchátka, jsou ztlumeny reproduktory televizoru a některé možnosti v kategorii **Zvuk** jsou deaktivovány.

## Poznámky k připojení počítačů

- Informace o rozlišeních podporovaných televizorem najdete v části „Přečtěte si před připojením počítače (podporovaná rozlišení)“.
- Jestliže je aktivováno sdílení souborů, může dojít k neoprávněnému přístupu. Pokud právě není vyžadován přístup k datům, sdílení souborů zakažte.
- Počítač a televizor Smart TV musí být připojeny ve stejné síti.

## Poznámky k připojení mobilních zařízení







- Pokud chcete používat funkci Zrcadlení obrazovky, musí mobilní zařízení podporovat funkci zrcadlení, jako je AllShare Cast nebo Zrcadlení obrazovky. Chcete-li zkontrolovat, zda mobilní zařízení podporuje funkci zrcadlení, zjistěte si to na webu výrobce zařízení.
- Pokud chcete používat funkci Wi-Fi Direct, musí ji mobilní zařízení podporovat. Zkontrolujte, zda vaše mobilní zařízení podporuje funkci Wi-Fi Direct.
- Mobilní zařízení a televizor Smart TV musí být spolu propojeny ve stejné síti.
- V závislosti na podmínkách sítě může občas dojít k zastavení videa nebo zvuku.



## Poznámky k připojení pro bezdrátové zrcadlení PC (nebo KINO TV)

- Funkce Bezdrátové zrcadlení PC, KINO TV a KINO KIT využívají shodnou technologii, název se liší podle regionu.
- Provozní vzdálenost se může lišit v závislosti na překážkách (např. lidské tělo, kovové předměty či zdi) a elektromagnetickém prostředí. Chcete-li zajistit stabilní funkci, doporučujeme používat adaptér pro funkci Bezdrátové zrcadlení PC (nebo KINO KIT, VG-SWD1000) na stejném místě, kde je umístěn televizor.
- Po připojení adaptéru pro funkci Bezdrátové zrcadlení PC (nebo KINO KIT, VG-SWD1000) nemusí televizor správně přehrávat videa. Důvodem může být jiné zařízení v okolí vysílající rádiové signály.
- Neumíst'ujte adaptér pro funkci Bezdrátové zrcadlení PC (nebo KINO KIT, VG-SWD1000) do blízkosti žádného zdroje tepla, do vlhkého prostředí ani na přímé sluneční světlo. Mohlo by to způsobit nesprávnou funkci výrobku nebo požár.
- Na adaptéru pro funkci Bezdrátové zrcadlení PC (nebo KINO KIT, VG-SWD1000) neaplikujte následující přípravky: chemikálie (například vosk, benzen, ředidlo, repelent proti komárům, osvěžovač vzduchu, mazivo) a čisticí prostředky, které obsahují alkohol nebo rozpouštědlo nebo které jsou povrchově aktivní. Mohlo by to způsobit odbarvení vnějšího povrchu zařízení nebo odlepení štítku.
- Nikdy adaptér pro funkci Bezdrátové zrcadlení PC (nebo KINO KIT, VG-SWD1000) sami nerozebírejte, neopravujte ani neupravujte. Jestliže je zařízení poškozené nebo rozbité, přestaňte je používat.
- Je nutné používat originální adaptér pro funkci Bezdrátové zrcadlení PC (nebo KINO KIT, VG-SWD1000) dodávaný společností Samsung Electronics.

## Ovladači Samsung Smart Control



Tlačítko	Popis
 / AD	Stisknutím tohoto tlačítka dočasně vypnete zvuk. Stisknutím a přidržením tohoto tlačítka zobrazíte panel <b>Zástupci usnadnění</b> , který aktivuje nebo deaktivuje nabídky <b>Usnadnění</b> ((MENU/123) > MENU > <b>Systém</b> > <b>Usnadnění</b> ).
<b>MENU/123</b>	Zobrazí číselná tlačítka, tlačítka pro ovládání obsahu a další funkční tlačítka na obrazovce, abyste mohli pohodlně spouštět funkci.  Další informace naleznete v části „Zobrazení a používání dálkového ovladače na obrazovce“.
<b>POINTER</b>	Položte prst na tlačítko <b>POINTER</b> a pohybujte ovladačem Samsung Smart Control. Ukazatel na obrazovce se bude pohybovat ve směru, kterým pohybujete ovladačem Samsung Smart Control. Pomocí tlačítka <b>POINTER</b> můžete vybrat nebo spustit označenou položku.  Další informace naleznete v části „Ovládání televizoru pomocí tlačítka POINTER“.
	Umožňuje označovat položky a měnit hodnoty zobrazené v menu televizoru.
Enter	Slouží k výběru položky nebo spuštění vybrané položky. Stisknutím a přidržením tohoto tlačítka spustíte funkci <b>Programy</b> při sledování televizoru.
<b>RETURN / EXIT</b>	Návrat k předchozí nabídce nebo kanálu. Stisknutím a přidržením ukončíte na obrazovce televizoru aktuálně spuštěnou funkci.
	Spustí aplikace <b>Smart Hub</b> .
	Slouží k ovládání obsahu při přehrávání médií, jako jsou filmy, obrázky nebo hudba.
<b>EXTRA</b>	Umožňuje zobrazit související informace o aktuálním pořadu.
<b>SOURCE</b>	Zobrazení a výběr dostupných zdrojů videa.

-  Obrázek ovladače Samsung Smart Control se může lišit v závislosti na modelu.
-  Tato funkce je podporována pouze u modelů řady S9 nebo u modelů řady J6300, J6330, J6390 v regionu Společenství nezávislých států.
-  Používejte ovladač Samsung Smart Control ve vzdálenosti menší než 6 m. Vzdálenost, na kterou ovladač funguje, se může lišit v závislosti na okolních podmínkách.





# Používání ovladače Samsung Smart Control

 Tato funkce je podporována pouze u modelů řady S9 nebo u modelů řady J6300, J6330, J6390 v regionu Společenství nezávislých států.

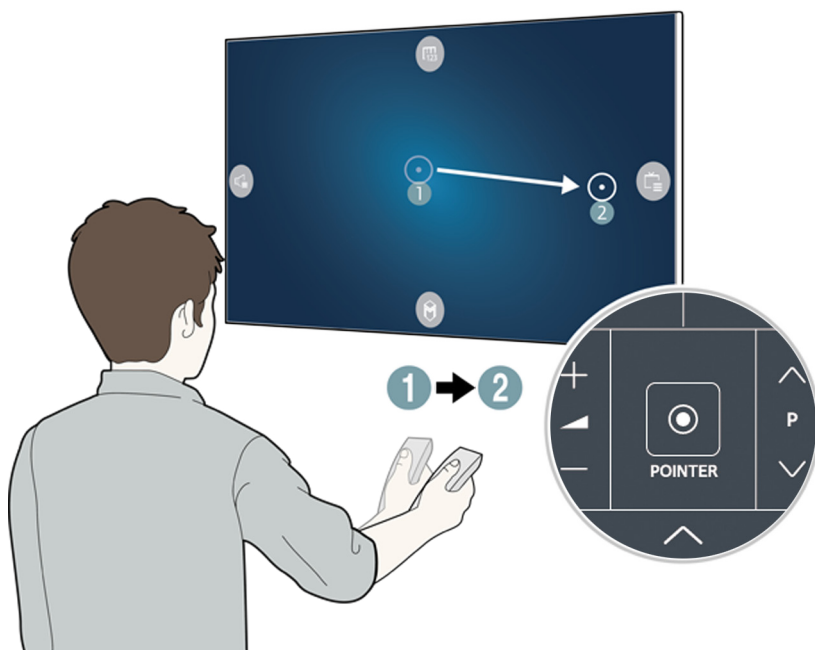



## Ovládání televizoru pomocí tlačítka POINTER



Položte prst na tlačítko **POINTER** a pohybujte ovladačem Samsung Smart Control. Ukazatel na obrazovce se bude pohybovat ve směru, v němž pohybujete ovladačem Samsung Smart Control. Přesuňte ukazatel a vyberte položku na obrazovce.



- : Slouží k zobrazení dálkového ovladače na obrazovce.
- : Umožňuje změnu hlasitosti nebo výběr reproduktorů.
- : Zobrazí seznam kanálů.
- : Spustí službu Smart Hub.

## Ovládání televizoru pomocí navigačních tlačítek a tlačítka Enter

Stisknutím tlačítek , , , a  přesunete ukazatel, výběr nebo kurzor požadovaným směrem nebo změníte nastavení zobrazené ve vybrané položce. Pomocí tlačítka Enter můžete vybrat položku nebo spustit označenou položku. Stisknutím a podržením tlačítka Enter při sledování televizoru zobrazíte **Programy**.

-  Chcete-li upravit rychlost ukazatele, vyberte možnost **(MENU/123) > MENU > Systém > Nastavení Smart Control > Citlivost detekce pohybu**.
-  Chcete-li zobrazit kurz používání tlačítka **POINTER**, vyberte možnost **(MENU/123) > MENU > Podpora > Kurz Smart Control**.

## Zobrazení a používání dálkového ovladače na obrazovce

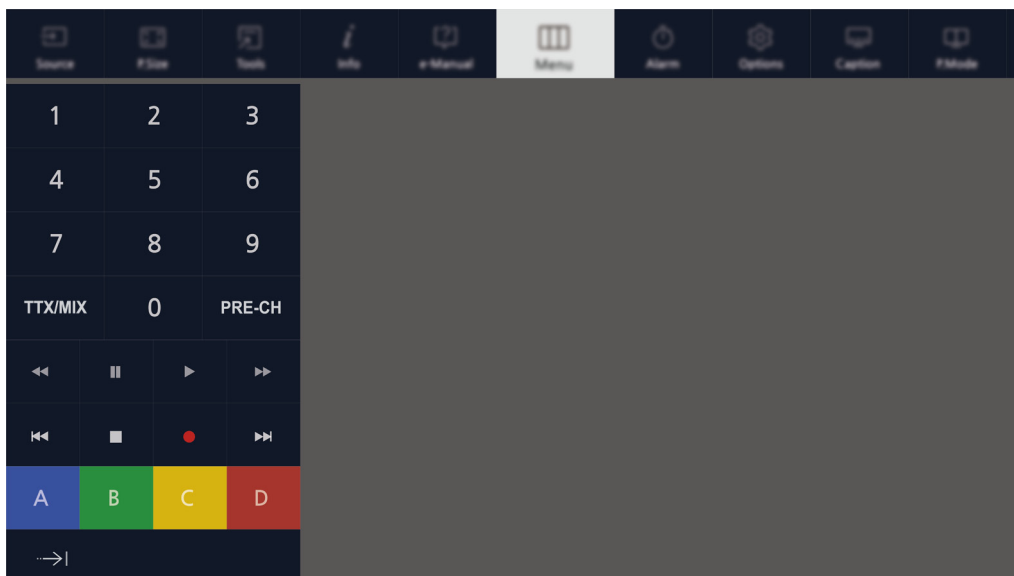

Dálkový ovladač na obrazovce můžete zobrazit a používat stiskem tlačítka **MENU/123** na ovladači Samsung Smart Control.



Tlačítko	Popis
<b>Menu</b>	Zobrazí nabídku na obrazovce.
<b>Rozpoznávání hlasu</b>	Spustí funkci Rozpoznávání hlasu.
<b>Programy</b>	Zobrazení elektronického programového průvodce EPG.
<b>Informace</b>	Zobrazí informace o aktuálním programu nebo obsahu.
<b>Seznam kanálů</b>	Slouží k otevření seznamu <b>Seznam kanálů</b> .
<b>Režim Sport</b>	Zapnutí a vypnutí režimu <b>Režim Sport</b> . ✎ Další informace naleznete v části „Realističtější zážitek ze sportovních pořadů přináší Režim Sport“.
<b>EXTRA</b>	Umožňuje zobrazit související informace o aktuálním pořadu.
<b>African Cinema Mode</b>	Zapnutí a vypnutí režimu <b>African Cinema Mode</b> .
<b>e-Manual</b>	Otevře příručku e-Manual.
<b>Velikost obrazu</b>	Změní velikost obrazu.
<b>Režim obrazu</b>	Změní režim obrazu.
<b>Reproduktory</b>	Umožňuje výběr reproduktorů, které mají přehrávat zvuk televizoru.
<b>D</b>	Zpřístupní další funkce nabízené sledovaným vysíláním. Chcete-li toto tlačítko využít, <b>Aut. spušt'. dat. sl.</b> musí být nastavena na hodnotu <b>Zapnuto</b> a vysílání musí podporovat datové služby.
<b>Dual</b>	Při prvním stisknutí tlačítka <b>Dual</b> se na obrazovce zobrazí aktuální duální režim. Dalším stisknutím tlačítka <b>Dual</b> můžete duální režim změnit.



Tlačítko	Popis
<b>Zvukový popis/Titulky</b>	Zobrazení nabídky <b>Zástupci usnadnění</b> . Výběrem možností je můžete zapnout nebo vypnout.
<b>Jazyk zvuku</b>	Slouží k výběru jazyka zvuku.
<b>Časovač vypnutí</b>	Automatické vypnutí televizoru po uplynutí předem nastavené doby.
<b>Nástroje</b>	Zobrazí na obrazovce nabídku Nástroje.
<b>Zdroj</b>	Zobrazení a výběr dostupných zdrojů videa.
<b>Zapnout</b>	Vypne televizor.
<b>A B C D</b>	Tato barevná tlačítka lze použít také k získání přístupu k dalším možnostem, které jsou k dispozici pro používanou funkci.
<b>Přesunout numerickou klávesnici doprava / Přesunout numerickou klávesnici doleva</b>	Přesune číselnou klávesnici doleva nebo doprava.

-  Tlačítka dálkového ovladače na obrazovce se mohou lišit v závislosti na modelu televizoru, regionu a používaných funkcích televizoru.
-  Chcete-li změnit pořadí položek nabídky v prvním řádku, vyberte položku nabídky, kterou chcete přesunout, stiskněte a přidržte tlačítko Enter a pak pomocí směrových tlačítek určete nové místo.

## Spárování televizoru s ovladačem Samsung Smart Control

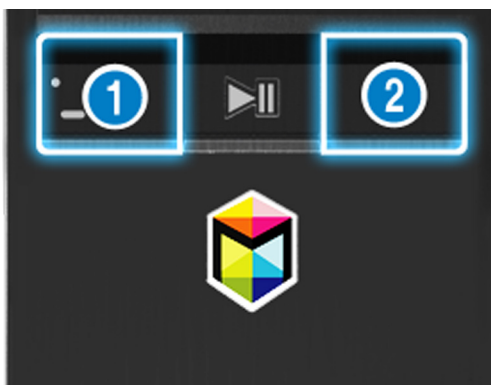

Při prvním zapnutí televizoru dojde k automatickému spárování ovladače Samsung Smart Control s televizorem. Pokud se ovladač Smart Control s televizorem automaticky nespáruje, namířte ovladač na snímač dálkového ovládání na televizoru a pak minimálně na 3 sekundy stiskněte současně tlačítka ① a ② na ovladači Samsung Smart Control.





# Ovládání externích zařízení pomocí dálkového ovladače televizoru – používání univerzálního dálkového ovladače

(MENU/123) > MENU > Systém > Univerzální dálkové ovl.

Můžete ovládat externí zařízení připojená k televizoru pomocí dálkového ovladače televizoru.

-  Tato funkce je podporována pouze u modelů řady S9 nebo u modelů řady J6300, J6330, J6390 v regionu Společenství nezávislých států.
-  K ovládání externích zařízení Samsung můžete také využít funkci Anynet+ (HDMI-CEC), která umožňuje ovládání z jednoho dálkového ovladače televizoru bez potřeby dalšího nastavování. Další informace najdete v části „Používání funkce Anynet+ (HDMI-CEC)“.
-  Některá externí zařízení připojená k televizoru nemusí funkci univerzálního dálkového ovladače podporovat.

## Nastavení univerzálního dálkového ovladače

1. Připojte externí zařízení pro ovládání pomocí univerzálního dálkového ovladače ke konektoru HDMI na televizoru a poté zapněte externí zařízení.
2. Stisknutím tlačítka **SOURCE** na dálkovém ovladači vyvolejte obrazovku **Zdroj**.
3. Vyberte možnost **Univerzální dálkové ovl.**
4. Podle pokynů na obrazovce dokončete nastavení a zaregistrujte zařízení. Pokyny se budou lišit v závislosti na zařízení, které chcete ovládat.
  -  Pokud externí zařízení po registraci nereaguje, zaregistrujte je znovu pomocí jeho čísla modelu.
  -  Televizor si uloží do paměti externí zařízení i konektor (HDMI 1, HDMI 2 atd.), ke kterému je zařízení připojeno.

# Používání nabídky Nástroje na obrazovce televizoru

Stisknutím tlačítka **TOOLS** si zobrazíte nabídku Nástroje na obrazovce televizoru. K dispozici jsou následující možnosti nabídky.

- **Velikost obrazu:** Změna velikosti obrazu.
- **Režim obrazu:** Změna režimu obrazu.
- **Sít':** Umožňuje připojit televizor k Internetu pevným nebo bezdrátovým připojením.
- **Zvukový popis/Titulky:** Zobrazení nabídky **Zástupci usnadnění**. Výběrem možností je můžete zapnout nebo vypnout.
- **Jazyk zvuku:** Slouží k výběru jazyka zvuku.
- **Reproduktory:** Umožňuje výběr reproduktorů, které mají přehrávat zvuk televizoru.
- **Časovač vypnutí:** Automatické vypnutí televizoru po uplynutí předem nastavené doby.
- **Dual:** Při prvním stisknutí tlačítka **Dual** se na obrazovce zobrazí aktuální duální režim. Dalším stisknutím tlačítka **Dual** můžete duální režim změnit.
- **e-Manual:** Otevře příručku e-Manual.



Možnosti nabídky Nástroje se mohou lišit v závislosti na modelu a zeměpisné oblasti.



Chcete-li změnit pořadí položek nabídky v prvním řádku, vyberte položku nabídky, kterou chcete přesunout, stiskněte a přidržte tlačítko Enter a pak pomocí směrových tlačítek určete nové místo.

# Ovládání televizoru pomocí klávesnice

(MENU/123) > MENU > **Systém** > **Správce zař.** > **Nastavení klávesnice** **Spustit**

 Některé modely nejsou kompatibilní s klávesnicemi typu HID USB.

## Připojení klávesnice

### Připojení klávesnice USB



Zasuňte kabel klávesnice do portu USB televizoru.

### Připojení klávesnice Bluetooth

1. Uved'te klávesnici Bluetooth do pohotovostního stavu.
2. Vyberte možnost (MENU/123) > MENU > **Systém** > **Správce zař.** > **Nastavení klávesnice** > **Přidat klávesnici Bluetooth**. Televizor automaticky vyhledá dostupné klávesnice. **Spustit**  
 Pokud klávesnice nebyla rozpoznána, přemístěte ji blíže k televizoru a poté vyberte možnost **Obnovit**. Televizor znovu vyhledá dostupné klávesnice.
3. Ze seznamu výsledků vyberte klávesnici Bluetooth a poté vyberte možnost **Spárovat a připojit**. Na obrazovce se objeví číslo.
4. Zadejte toto číslo pomocí klávesnice Bluetooth. Tím spárujete klávesnici Bluetooth s televizorem.

## Používání klávesnice

Následující funkce dálkového ovladače můžete používat pomocí klávesnice USB nebo Bluetooth připojené k televizoru.

Klávesnice	Funkce dálkového ovladače
Navigační klávesy	Přesunutí výběru
Klávesa Windows	Zobrazení nabídky
Klávesa seznamu nabídek	Zobrazení dálkového ovladače na obrazovce
Klávesa Enter	Výběr položky nebo spuštění vybrané položky
Klávesa ESC	Slouží k návratu na předchozí obrazovku
Klávesa F1 / F2 / F3 / F4	
Klávesa F5	Spuštění tlačítka 
Klávesa F6	Zobrazení zdrojové obrazovky
Klávesa F7	Otevření seznamu <a href="#">Seznam kanálů</a>
Klávesa F8	Ztlumení zvuku
Klávesa F9 / F10	Nastavení hlasitosti
Klávesa F11 / F12	Přepnutí kanálu

## Změna nastavení klávesnice

Vyberte možnost (**MENU/123**) > **MENU** > **System** > **Správce zař.** > **Nastavení klávesnice** > **Možnosti klávesnice.**

**Spustit**

- **Jazyk klávesnice**

Zobrazí jazyky, které můžete na klávesnici používat, a umožní vám vybrat požadovaný jazyk.

- **Typ klávesnice**

Zobrazí seznam typů klávesnic a umožní vám vybrat typ klávesnice, který odpovídá vámi zvolenému jazyku klávesnice.



Seznam typů klávesnic se liší v závislosti na jazyku vybraném v nabídce **Jazyk klávesnice**.

- **Přepnout jazyk vstupu**

Zobrazí seznam kláves, které můžete používat k přepínání mezi jazyky, a umožní vám výběr klávesy.

# Ovládání televizoru pomocí myši

(MENU/123) > MENU > **Systém** > **Správce zař.** > **Nastavení myši** **Spustit**

 Některé modely nejsou kompatibilní s myši typu HID USB.

## Připojení myši USB

Připojte kabel myši ke konektoru USB televizoru.

## Připojení myši Bluetooth

1. Převed'te myš Bluetooth do pohotovostního stavu.
2. Vyberte možnost (MENU/123) > MENU > **Systém** > **Správce zař.** > **Nastavení myši** > **Přidat myš Bluetooth**. **Spustit**
3. Ze seznamu výsledků vyberte vyberte myš Bluetooth a poté vyberte možnost **Spárovat a připojit**. Tím spárujete myš Bluetooth s televizorem.

## Použití myši

Ukazatel můžete použít k ovládání televizoru stejným způsobem, jakým používáte ukazatel na počítači.

- **Výběr a spuštění položky**

Levé klepnutí myši.

- **Posunování nabídky televizoru nebo obrazovky**

Otočte kolečkem myši nahoru nebo dolů.

- **Opuštění nabídky televizoru nebo funkce**

Umístěte ukazatel na volné místo na obrazovce a klepněte levým tlačítkem myši.

## Změna tlačítek myši a rychlosti ukazatele

(MENU/123) > MENU > **Systém** > **Správce zař.** > **Nastavení myši** > **Možnosti myši** **Spustit**

- **Primární tlačítko**

Vyberte, které tlačítko < nebo > chcete používat k výběru a spouštění položek.

- **Rychlost ukaz.**

Slouží k úpravě rychlosti ukazatele.

## Připojení gamepadu Bluetooth

(MENU/123) > MENU > **Systém** > **Správce zař.** > **Nastavení gamepadu Bluetooth** **Spustit**

Stažené hry nainstalované ve službě **Smart Hub** můžete hrát pomocí gamepadu Bluetooth. Vyberte možnost **Nastavení gamepadu Bluetooth** a poté umístěte gamepad Bluetooth do blízkosti televizoru. Televizor automaticky vyhledá dostupné gamepady Bluetooth. (Doporučujeme gamepad DualShock®4, který je optimalizovaný pro PlayStation.) Po dokončení vyhledávání můžete začít hrát hry pomocí gamepadu Bluetooth.

 Pokud televizor gamepad Bluetooth nenajde, umístěte jej blíže k televizoru a poté vyberte možnost **Obnovit**. Další informace o párování najdete v uživatelské příručce gamepadu Bluetooth.

## Zadávání textu pomocí klávesnice QWERTY na obrazovce

### Používání dalších funkcí

Na obrazovce klávesnice QWERTY vyberte . K dispozici jsou následující možnosti:

- **Doporučený text**

Slouží k zapnutí či vypnutí funkce doporučeného textu. Klávesnice zobrazuje doporučená slova, aby pro vás bylo zadávání textu jednodušší.

- **Obnovit data doporučeného textu**

Slouží ke smazání seznamu odstraněním doporučených a zapamatovaných slov.

- **Předpovědět další znak (při používání směrových tlačítek)**

Slouží k zapnutí či vypnutí funkce předpovídání textu.

- **Jazyk**

Umožňuje vybrat jazyk ze seznamu.

 V závislosti na oblasti nemusí být tato funkce podporována.

# Smart Hub

(MENU/123) > MENU > Smart Hub > Otevřít Smart Hub **Spustit**

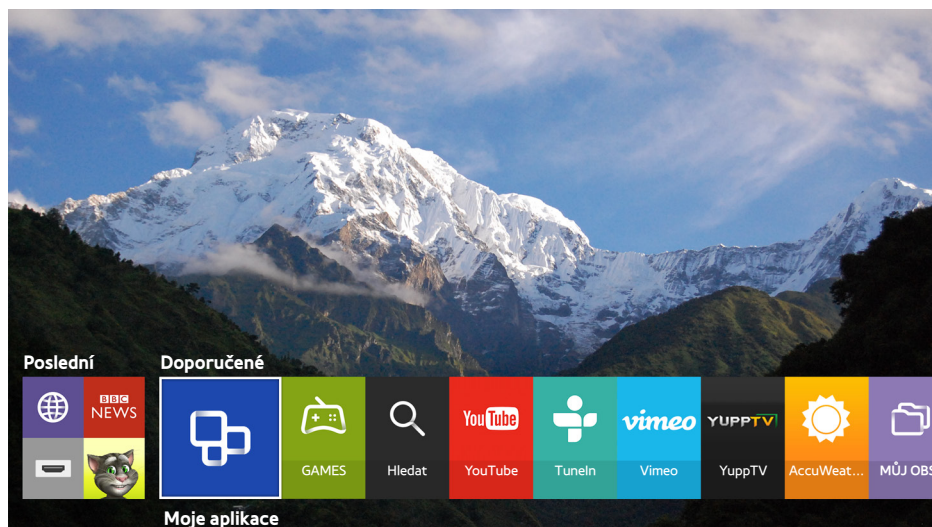

 Obrázek se může lišit v závislosti na konkrétním modelu a oblasti.

Se službou Smart Hub můžete procházet web a stahovat aplikace. Kromě toho můžete prohlížet a přehrávat fotografie, videa a hudební soubory uložené na externích úložných zařízeních. Položte prst na tlačítko **POINTER**, čímž zobrazíte ukazatel na obrazovce. Výběrem možnosti  v dolní části obrazovky spustíte funkci **Smart Hub**.



Na standardním dálkovém ovladači stiskněte tlačítko .

 Chcete-li spustit službu **Smart Hub**, zatímco používáte službu poskytovanou službou Smart Hub, přejděte na stejnou cestu, jak je popsáno výše.



## Odebrání nebo označení položky ve skupině Poslední

Chcete-li odebrat nebo označit položku ve skupině **Poslední**, stiskněte tlačítko  na dálkovém ovladači. K dispozici jsou následující ikony.

- : Smaže položku. Ačkoli odeberete položku ze skupiny **Poslední**, nedojde k jejímu odebrání z televizoru.
- : Označte položku na první místo. Chcete-li položku odznačit, znovu vyberte možnost .

## Automatické spuštění služby Smart Hub

(MENU/123) > MENU > Smart Hub > Nastavení automatického spuštění > Smart Hub

Službu Smart Hub můžete spustit automaticky současně se zapnutím televizoru.

## Testování připojení služby Smart Hub

(MENU/123) > MENU > Podpora > Autom. diagn. > Test připojení ke Smart Hub **Spustit**

Jestliže služba Smart Hub nefunguje, vyberte možnost **Test připojení ke Smart Hub**. Test připojení určí příčinu problému ověřením připojení k internetu, vašeho poskytovatele internetových služeb, serveru Samsung a služby Moje aplikace.

-  Pokud máte po dokončení testu se službou Smart Hub i nadále problémy, obraťte se na svého poskytovatele služeb Internetu nebo na servisní středisko společnosti Samsung.

# Používání výukového programu ke službě Smart Hub







[\(MENU/123\)](#) > [MENU](#) > [Podpora](#) > [Kurz Smart Hub](#)

Zde se dozvíte základní informace o používání služby Smart Hub a podrobnosti o službě Smart Hub.

## Resetování služby Smart Hub

[\(MENU/123\)](#) > [MENU](#) > [Smart Hub](#) > [Obnovit Smart Hub](#) [Spustit](#)

Můžete odebrat účty Samsung uložené v televizoru a vše, co je s nimi spojeno, včetně aplikací.

-  Některé konkrétní služby v rámci služby Smart Hub jsou zpoplatněny. Chcete-li využít zpoplatněnou službu, musíte mít účet u poskytovatele služby nebo účet Samsung. Další informace naleznete v části „Používání služby Smart Hub s účtem Účet Samsung“.
-  Chcete-li tuto funkci použít, musí být televizor připojen k Internetu.
-  Některé funkce služby Smart Hub nemusí být k dispozici v závislosti na poskytovateli služeb, jazyku nebo regionu.
-  Výpadky služby Smart Hub mohou být způsobeny problémy s vaším připojením k Internetu.
-  Pokud chcete používat službu Smart Hub, je nutné souhlasit se smlouvou s koncovým uživatelem a zásadami ochrany osobních údajů. V opačném případě nebude možné přistupovat k funkcím a s nimi spojeným službám. Celý text dokumentu [Smluvní podmínky a Zásady ochr. dat](#) můžete zobrazit tak, že přejdete do části [\(MENU/123\)](#) > [MENU](#) > [Smart Hub](#) > [Smluvní podmínky a Zásady ochr. dat](#). Jestliže chcete službu Smart Hub přestat používat, můžete smlouvu zrušit. [Spustit](#)
-  Informace o službě Smart Hub zobrazíte výběrem tlačítka  na aktuální obrazovce.



# Používání služby Smart Hub s účtem Účet Samsung

## Vytvoření účtu Samsung

(MENU/123) > MENU > Smart Hub > Účet Samsung **Spustit**

Některé konkrétní služby v rámci služby Smart Hub jsou zpoplatněny. Chcete-li využít zpoplatněnou službu, musíte mít účet u poskytovatele služby nebo účet Samsung.



Účet Samsung můžete vytvořit s využitím vaší e-mailové adresy jako vašeho ID.

-  Pokud chcete používat účet Samsung, je nutné souhlasit se smlouvou s koncovým uživatelem a zásadami ochrany osobních údajů. Jinak nebude možné účet Samsung vytvořit. Celý obsah smlouvy můžete zobrazit tak, že přejdete k části (MENU/123) > MENU > Smart Hub > Účet Samsung > **Smluvní podmínky, Zásady ochrany osobních údajů**.
-  Účet Samsung můžete také vytvořit na adrese <http://content.samsung.com>. Jakmile máte účet, můžete používat stejné ID na televizoru i na stránkách společnosti Samsung.

## Vytvoření účtu Samsung

MENU > Smart Hub > Účet Samsung > Vytvořit účet > **Vytvořit účet Samsung**

Účet Samsung můžete vytvořit podle pokynů na obrazovce. Jakmile je účet Samsung vytvořen, jste k němu automaticky přihlášení.

-  Chcete-li si smluvní podmínky prostudovat, vyberte možnost **Zobr. detaily**.
-  Chcete-li svůj účet chránit, vyberte možnost **Výběr obrázku v profilu a zadání hesla (vysoké zabezpečení)** v poli pod polem pro heslo.
-  Chcete-li, aby se televizor při zapnutí automaticky přihlásil k vašemu účtu, zaškrtněte možnost **Přihlásit automaticky**.

## Vytvoření účtu Samsung pomocí účtu sítě Facebook

(MENU/123) > MENU > Smart Hub > Účet Samsung > Vytvořit účet > **Vytvořte účet Samsung pomocí účtu na Facebooku.**

Zadejte své ID a heslo pro Facebook a poté dokončete nastavení účtu podle pokynů na obrazovce. Jakmile je účet Samsung vytvořen, jste k němu automaticky přihlášení.

-  Pokud vytvoříte účet Samsung pomocí účtu sítě Facebook, je váš účet Samsung automaticky propojen s vaším účtem sítě Facebook.

## Přihlášení k účtu Samsung

(MENU/123) > MENU > Smart Hub > Účet Samsung > Přihlásit

K účtu Samsung se můžete přihlásit automaticky a používat službu Smart Hub.

### Registrování účtu Samsung k televizoru

Pokud už máte účet Samsung, můžete televizor zaregistrovat k tomuto účtu. Na obrazovce účtu Samsung vyberte možnost + > **Přihlásit** a postupujte podle pokynů na obrazovce.

### Přihlášení k registrovanému účtu Samsung uloženému v televizoru

Pokud si registrujete účet Samsung, bude uložen v televizoru. Pro přihlášení k registrovanému účtu Samsung stačí účet vybrat na televizoru.

 Pokud chcete změnit způsob přihlašování, naleznete informace v části „Změna a přidání informací do účtu Samsung“.

## Propojení účtu Samsung s účty externích služeb

Jestliže propojíte svůj účet Samsung s účty externích služeb, můžete být automaticky přihlašováni k propojeným účtům aplikací, kdykoli se přihlásíte ke svému účtu Samsung.

 Pokud chcete používat **Spojit účty služeb**, musíte se nejprve přihlásit ke svému účtu Samsung.

### Propojení nebo zrušení propojení účtu služby

(MENU/123) > MENU > Smart Hub > Účet Samsung > Spojit účty služeb

- **Připojení účtu služby**

Vyberte účet ze seznamu a přihlaste se k němu podle pokynů na obrazovce. Účet služby je propojen s účtem Samsung.

- **Odpojení propojeného účtu**

Vyberte účet ze seznamu a zrušte propojení podle pokynů na obrazovce.

## Změna a přidání informací do účtu Samsung

(MENU/123) > MENU > Smart Hub > Účet Samsung > Upravit profil

Svůj účet Samsung můžete spravovat. Pomocí klávesnice zobrazené na obrazovce televizoru zadejte heslo a poté vyberte možnost **Hotovo**. Na obrazovce můžete provést následující funkce.

 Chcete-li změnit informace o účtu, musíte být přihlášení k účtu Samsung.

- **Změna obrázku v profilu**
- **Výběr metody přihlašování k účtu Samsung**
- **Vypnutí a zapnutí automatického přihlašování**
- **Zadání základních informací o uživateli**
- **Přihlášení k odběru elektronického zpravodaje Samsung**

## Odstranění účtu Samsung z televizoru

(MENU/123) > MENU > Smart Hub > Účet Samsung > Odebrat účty z televizoru

Z televizoru můžete odebrat informace o účtu Samsung a heslu k němu. Z televizoru jsou odebrány také informace o případných externích účtech propojených s tímto účtem.



 Chcete-li odebrat informace o účtu, musíte být přihlášení k účtu Samsung.

# Používání služby GAMES

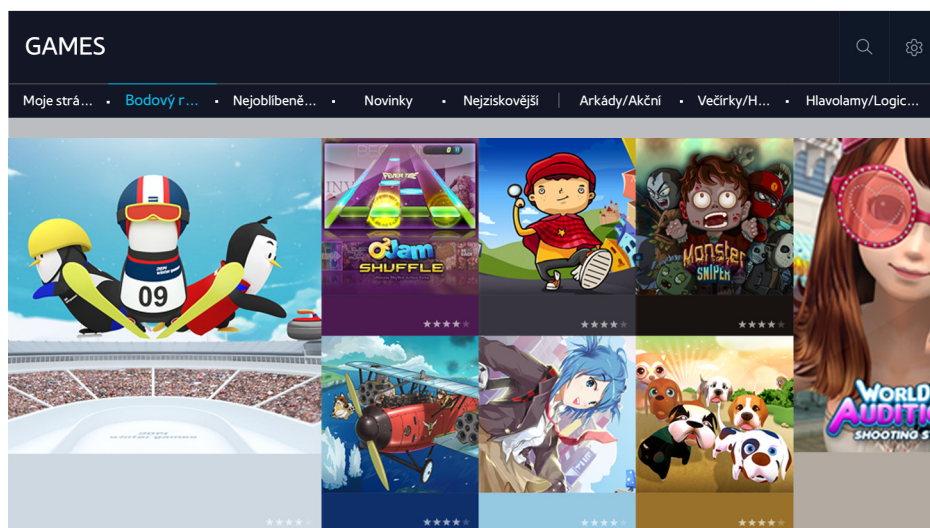
 > Doporučené > GAMES



Můžete stahovat a hrát herní aplikace optimalizované pro váš televizor. V horní části obrazovky vyberte kategorii. Můžete instalovat a spouštět aplikace uspořádané podle žánrů. Můžete také uspořádat herní aplikace ve funkci **Moje stránka**.

-  Obrázek se může lišit v závislosti na konkrétním modelu a oblasti.
-  Chcete-li tuto funkci použít, musí být televizor připojen k Internetu.
-  Tato funkce je k dispozici pouze u určitých modelů v konkrétních zeměpisných oblastech.

## Správa her pomocí automaticky otevíraného okna nabídky Možnosti

Označte hru a poté stiskněte a podržte tlačítko Enter. Můžete používat následující funkce.

- **Stáhnout/Odebrat**
- **Zobr. detaily**
- **Aktual.**

 Automaticky otevíraná nabídka se může lišit v závislosti na vybrané hře.





## Zobrazení obrazovky Podrobnosti

Označte hru a poté stiskněte a přidržte tlačítko Enter nebo **POINTER**. Můžete také vybrat funkci Zobr. detaily. Viz výše.

# Instalace a spuštění hry

## Instalace her

Vyberte hru, kterou chcete nainstalovat, a stiskněte a přidržte tlačítko Enter. Vyberte možnost **Stáhnout** v okně kontextové nabídky nebo nainstalujte hru na obrazovce s podrobnými informacemi o hře.

-  Pro získání informací o herních ovladačích kompatibilních se staženou hrou vyberte možnost **GAMES > Možnosti > Průvodce Herním ovladačem**.
-  Pokud není v interní paměti televizoru dostatek místa, můžete hru nainstalovat na zařízení USB.
-  Hru nainstalovanou na zařízení USB můžete přehrát pouze v případě, že je toto zařízení USB připojeno k televizoru. Pokud během přehrávání hry dojde k odpojení zařízení USB, bude hra ukončena.
-  Hru nainstalovanou na zařízení USB nelze hrát na jiném televizoru ani na počítači.

## Spuštění nainstalované hry

Abyste mohli spustit hru, musíte se přihlásit ke svému účtu Samsung. Nejprve vyberte hru v části **GAMES > Moje stránka** na obrazovce **GAMES**. Zobrazí se obrazovka s podrobnými informacemi o vybrané hře. Vyberte možnost **Přehrát**. Hra se spustí.

## Správa stažených nebo zakoupených her

Vyberte možnost **Moje stránka** ve službě **GAMES**.

## Aktualizace hry

Vyberte možnost **Moje stránka > Možnosti > Aktualizovat Moje hry**. Můžete aktualizovat hry instalované v televizoru.

## Úprava přezdívky

1. Na obrazovce  vyberte možnost **GAMES** a potom vyberte možnost **Upravit přezdívku**.
2. Zadejte svou přezdívku pomocí klávesnice na obrazovce a potom vyberte možnost **Hotovo**.

 Vaše přezdívka se zobrazí na obrazovce **Moje stránka**.

## Zapnutí automatických aktualizací her

(MENU/123) > MENU > Smart Hub > **Automaticky aktualizovat aplikace a hry** nebo **Automaticky aktualizovat aplikace**

Chcete-li hry aktualizovat automaticky, nastavte položku **Automaticky aktualizovat aplikace a hry** nebo **Automaticky aktualizovat aplikace** na hodnotu **Zapnuto**. Hry budou aktualizovány automaticky, kdykoli bude aktualizace k dispozici.

 Skutečný název se může v konkrétních zeměpisných oblastech lišit.

## Odebrání hry

1. Vyberte možnost  na obrazovce **Moje stránka** a poté vyberte možnost **Odstranit Moje hry**.
2. Vyberte hru, kterou chcete odebrat, a poté stiskněte tlačítko Enter. Pokud chcete vybrat všechny hry, vyberte možnost **Vybrat vše**.

 Hru můžete odstranit tak, že ji vyberete a poté stisknete a podržíte tlačítko Enter.

3. Po dokončení výběru vyberte možnost **Odstranit**.

## Ohodnocení hry

Hru můžete ohodnotit na obrazovce s podrobnými informacemi.

 Tato funkce je dostupná pouze tehdy, když je hra nainstalována v televizoru.

## Registrace poukázky

Poukázku zaregistrujete zadáním jejího čísla na obrazovce **Moje stránka**.



# Používání služby Moje aplikace

 > Doporučené > Moje aplikace

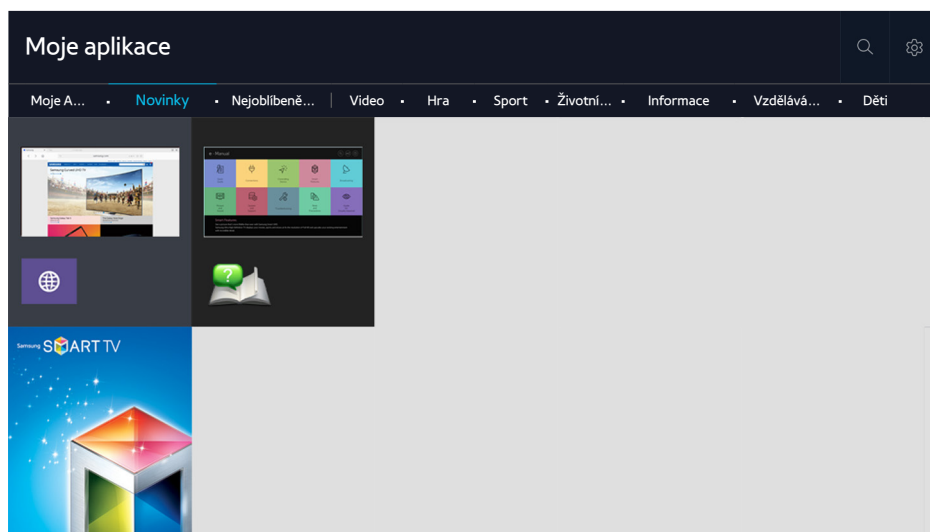

 Obrázek se může lišit v závislosti na konkrétním modelu a oblasti.

Po instalaci příslušných aplikací můžete v televizoru bezplatně sledovat rozmanitý obsah včetně zpravodajství, sportu, předpovědí počasí a her. Aplikace můžete stáhnout ze služby Smart Hub. V horní části obrazovky vyberte kategorii. Můžete instalovat a hrát aplikace uspořádané podle žánrů, jako jsou **Novinky**, **Nejoblíbenější**.

 Chcete-li tuto funkci použít, musí být televizor připojen k Internetu.

 Po prvním spuštění služby Smart Hub se automaticky nainstalují výchozí aplikace. Výchozí aplikace se mohou v různých oblastech lišit.

## Správa stažených aplikací pomocí automaticky otevíraného okna nabídky Možnosti

Přesuňte výběr na aplikaci a poté stiskněte a přidržte tlačítko Enter. Můžete používat následující funkce.





- **Odstranit**
- **Detail**
- **Instalovat**

 Automaticky otevíraná nabídka se může lišit v závislosti na aplikaci.

# Instalace aplikace



## Rychlá instalace aplikace

1. Na obrazovce **Moje aplikace** vyberte kategorii.
2. Přesuňte výběr na aplikaci a poté stiskněte a přidržte tlačítko Enter. Zobrazí se kontextová nabídka.
3. Vyberte možnost **Stáhnout**. Vybraná aplikace se nainstaluje do televizoru.

-  Nainstalované aplikace se zobrazují na obrazovce **Moje aplikace**.
-  Můžete také aplikaci nainstalovat z obrazovky s detailními informacemi.
-  Pokud není v interní paměti televizoru dostatek místa, můžete aplikaci nainstalovat na zařízení USB.
-  Aplikaci nainstalovanou na zařízení USB můžete spustit pouze v případě, že je toto zařízení USB připojeno k televizoru. Pokud zařízení USB odpojíte, když je aplikace spuštěna, bude aplikace ukončena.
-  Aplikaci nainstalovanou na zařízení USB nelze spustit na jiném televizoru ani na počítači.

## Spuštění aplikace

Aplikaci můžete spustit tak, že ji vyberete na obrazovce **Moje aplikace**. Ve vybrané aplikaci se zobrazí níže uvedené ikony, které mají následující význam:

- : Aplikace je nainstalována na zařízení USB.
- : Aplikace je chráněna heslem.
- : Aplikace je nainstalována.

## Zapnutí automatických aktualizací aplikací

(MENU/123) > MENU > Smart Hub > **Automaticky aktualizovat aplikace a hry** nebo **Automaticky aktualizovat aplikace**

Chcete-li hry aktualizovat automaticky, nastavte položku **Automaticky aktualizovat aplikace a hry** nebo **Automaticky aktualizovat aplikace** na hodnotu **Zapnuto**. Hry budou aktualizovány automaticky, kdykoli bude aktualizace k dispozici.

-  Skutečný název se může v konkrétních zeměpisných oblastech lišit.

## Odebrání aplikace z televizoru

Vyberte aplikaci k odebrání na obrazovce **Moje aplikace** a jako potvrzení stiskněte a přidržte tlačítko Enter. Chcete-li odebrat více aplikací, vyberte všechny aplikace k odstranění. Poté vyberte možnost **Možnosti** v horní části obrazovky a následně možnost **Odstranit z Moje App**.

 Při odebrání aplikace se ujistěte, že jsou odebrána i související data aplikace.

## Zamknutí a odemknutí aplikací

Vyberte možnost **Možnosti** > **Zamknout/Odemknout Moje App** na obrazovce **Moje aplikace**. Zobrazí se obrazovka pro zadání hesla. Zadejte heslo, vyberte aplikace, které chcete zamknout nebo odemknout, a pak vyberte možnost **Uložit**. Tím zamknete nebo odemknete všechny vybrané aplikace.

## Aktualizace aplikací

Vyberte možnost **Možnosti** > **Aktualizovat aplikace** na obrazovce **Moje aplikace**. Televizor vyhledá aktualizace aplikací a poté zobrazí jejich seznam. Po vyhledávání můžete aktualizovat jen některé nebo všechny aplikace.

## Změna uspořádání aplikací

Vyberte možnost **Možnosti** na obrazovce **Moje aplikace** a poté výběrem možnosti **Seřadit podle** proved'te třídění aplikací podle data, času nebo jiných kritérií.

## Ohodnocení zakoupených aplikací

Na obrazovce s podrobnými informacemi můžete pomocí tlačítek < nebo > nastavit počet hvězdiček.

## Používání dalších funkcí aplikací

(MENU/123) > MENU > Smart Hub > Nastavení automatického spuštění > Aplikace a indikátor spojené s kanály

Můžete nakonfigurovat dodatečné funkce aplikací.

## Používání aplikací spojených s kanály

Při sledování televizoru můžete dostávat informace o televizních programech a dalších relevantních službách pomocí aplikace nainstalované v televizoru a propojené s konkrétním kanálem.

 Tato funkce je dostupná pouze v případě, že je v televizoru nainstalována aplikace podporující funkci **Aplikace a indikátor spojené s kanály**.

# Používání příručky e-Manual

## Spuštění příručky e-Manual

(MENU/123) > MENU > Podpora > e-Manual

Můžete zobrazit zabudovanou příručku e-Manual, která obsahuje informace o funkcích vašeho televizoru. Na ovladači Samsung Smart Control stiskněte tlačítko **MENU/123** a vyberte možnost **e-Manual**. Na standardním dálkovém ovladači stiskněte tlačítko **E-MANUAL**.

1. Na obrazovce **e-Manual** vyberte kategorii. Na obrazovce se zobrazí seznam vybrané kategorie.
2. Vyberte položku ze seznamu. Zobrazí se odpovídající téma příručky e-Manual.



Kopii příručky e-Manual si také můžete stáhnout z webových stránek společnosti Samsung.



Slova psaná modrou barvou (například **Režim obrazu**) označují položku nabídky.

Šipka v navigátoru nabídky ukazuje cestu k nabídce. Například (MENU/123) > MENU > **Obraz** > **Režim obrazu** znamená, že stisknete tlačítko **MENU/123** na ovladači Samsung Smart Control a pak postupně vyberete na obrazovce položky **Menu**, **Obraz** a **Režim obrazu**.

## Používání tlačítek v příručce e-Manual

 (**Hledat**): zobrazí obrazovku vyhledávání. Zadejte hledané slovo a vyberte možnost **Hotovo**. Výběrem položky ve výsledcích vyhledávání načtete odpovídající stránku.

 (**Rejstřík**): zobrazí obrazovku rejstříku. Výběrem tématu ze seznamu přejdete na příslušnou stránku.

 (**Otevřená stránka**): Zobrazí seznam dříve přečtených stránek. Vyberte stránku. Příručka e-Manual přejde na vybranou stránku.

## Přístup na příslušnou obrazovku nabídky ze stránky témat příručky e-Manual

 (**Spustit**): umožňuje otevřít příslušnou položku nabídky a přímé spuštění funkce.

 (**Propojit**): umožňuje otevřít příslušnou stránku odkazu.



Některé nabídky na obrazovce neumožňují otevřít příručku e-Manual.

## Aktualizace příručky e-Manual na nejnovější verzi

Příručku e-Manual můžete aktualizovat stejným způsobem jako aplikace.

# Používání webového prohlížeče

V televizoru můžete procházet Internet stejně jako v počítači, a to i během sledování televizního programu, s využitím funkce PIP. Výběrem možnosti **Nápověda** zobrazíte informace o webovém prohlížeči.

 Pro pohodlnější procházení Internetu použijte klávesnici a myš.

 Stránka prohlížeče se může lišit od stránky v počítači.

## Preference procházení

Vyberte možnost  **> Nastavení**. Nakonfigurujte si nastavení procházení podle svých potřeb.

- **Obecné**

Automaticky skryje karty nebo panely nabídky po určité době nečinnosti, případně resetuje veškerá uživatelská nastavení.

 Vámi vytvořené záložky ani historie procházení nebudou resetovány.

- **Domovská str.**

Nastaví webovou stránku, která se zobrazí při spuštění webového prohlížeče.

- **Vyhledávač**

Vyhledá zadané informace a zobrazí výsledné webové stránky.

- **Soukromí a zabezpečení**

Umožňuje zabránit v přístupu k nevhodným webovým stránkám nebo nastaví možnost, kdy se neukládá historie procházení.

- **Blokované stránky**

Zablokuje nebo zruší blokování stránek. Seznam stránek určených k blokování je možné spravovat.

- **Schválené stránky**

Omezí použití pouze na schválenou stránku. Pro použití této možnosti zadejte heslo. Schválené stránky můžete přidat či odebrat.

- **Kódování**

Nastaví kódování na možnost **Autom.** nebo vybere způsob kódování ze seznamu.

- **O aplikaci**

Zobrazí aktuální verzi webového prohlížeče.

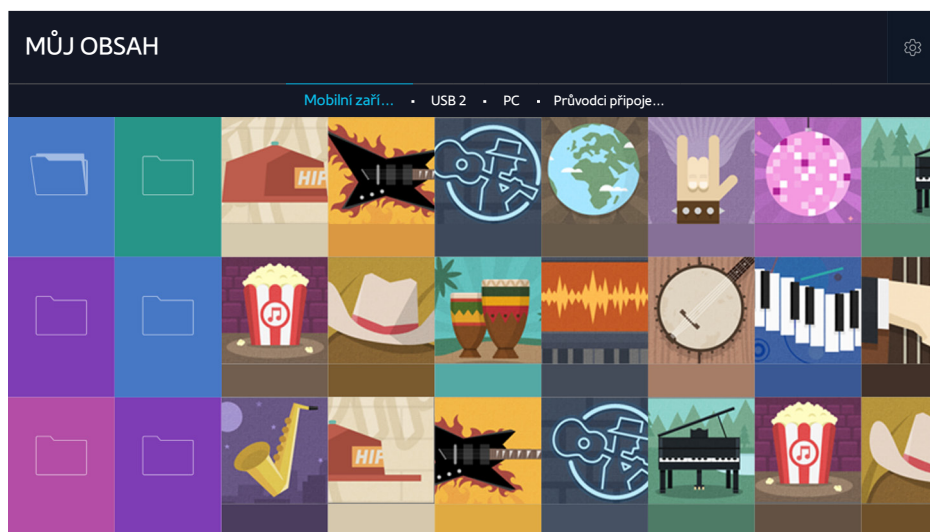

# Používání služby MŮJ OBSAH

> Doporučené > MŮJ OBSAH Spustit





 Obrázek se může lišit v závislosti na konkrétním modelu a oblasti.

V televizoru můžete přehrávat mediální obsah uložený v úložných zařízeních, jako je zařízení USB, mobilní zařízení a fotoaparát. Když připojíte úložné zařízení k televizoru, zobrazí televizor kartu s názvem připojeného zařízení. Výběrem karty potvrdíte obsah uložený v úložném zařízení.

-  Mediální obsah nelze přehrávat, pokud tento obsah nebo úložné zařízení televizor nepodporuje. Další informace naleznete v části „Přečtěte si před přehráváním fotografií, videí nebo hudebních souborů“.
-  Před připojením zařízení USB si zálohujte důležité soubory. Společnost Samsung nenesे odpovědnost za poškozené nebo ztracené soubory.

## Přečtěte si před zahájením přehrávání mediálního obsahu

-  Informace o připojení televizoru k počítači naleznete v části „Připojení počítače“.
-  Informace o připojení televizoru k mobilnímu zařízení naleznete v části „Připojení mobilního zařízení“.
-  Chcete-li televizor připojit k zařízení USB nebo k externímu paměťovému zařízení, připojte zařízení k portu USB televizoru.

## Přehrávání multimediálního obsahu uloženého v počítači nebo mobilním zařízení

 Před připojením k počítači nebo mobilnímu zařízení nakonfigurujte nastavení sítě.

### Přehrávání multimediálního obsahu uloženého na počítači nebo mobilním zařízení

 > **Doporučené** > **MŮJ OBSAH**

Chcete-li na televizoru přehrát multimediální obsah uložený v počítači nebo mobilním zařízení, musíte televizor k počítači nebo mobilnímu zařízení připojit.

1. Připojte počítač nebo mobilní zařízení. Televizor zobrazí název zařízení a seznam mediálního obsahu zařízení.
2. Vyberte ze seznamu mediální obsah, který chcete přehrát. Spustí se přehrávání vybraného obsahu.
3. Přehrávání mediálního obsahu zastavíte stisknutím tlačítka  nebo **RETURN**.

 Můžete také přejít k mediálnímu obsahu, který chcete přehrát, a stisknutím tlačítka  zahájit přehrávání obsahu.

 Informace o připojení počítače k domácí síti naleznete v části „Připojení počítače“.

 Informace o připojení mobilního zařízení prostřednictvím aplikace Smart View 2.0 naleznete v části „Připojení mobilního zařízení“.

 Obsah sdílený počítačem nebo mobilním zařízením se nemusí přehrát v závislosti na typu kódování a formátu souboru obsahu.

 Obsah se nemusí v závislosti na stavu sítě přehrávat plynule. Jestliže k tomu dojde, přesuňte obsah na úložné zařízení USB a obsah přehrávejte z něj.

### Přehrávání mediálního obsahu uloženého v zařízení USB

1. Na obrazovce **MŮJ OBSAH** vyberte název zařízení USB. Televizor zobrazí seznam miniatur multimediálního obsahu uloženého na zařízení USB.
2. Vyberte ze seznamu mediální obsah, který chcete přehrát. Spustí se přehrávání vybraného obsahu.
3. Přehrávání mediálního obsahu zastavíte stisknutím tlačítka  nebo **RETURN**.

 Případně vyberte zařízení USB na obrazovce **Zdroj** a televizor přejde na obrazovku **MŮJ OBSAH** automaticky.

## Bezpečné odebrání zařízení USB

1. Stiskněte tlačítko **SOURCE**. Zobrazí se obrazovka Zdroj.
2. Přesuňte se na zařízení USB, které chcete odstranit, a pak stiskněte tlačítko **✓**.
3. V seznamu vyberte možnost **Odebrat zařízení USB**.

## Tlačítka a funkce dostupné pro prohlížení fotografií

Stisknutím tlačítka Enter během prohlížení fotografií zobrazíte dostupné možnosti. Můžete také zobrazit miniatury fotografií uložené v televizoru při prohlížení fotografií. Možnosti zmizí po stisknutí tlačítka **RETURN**.

- **Pozast. / Přehrát**

Spustí nebo zastaví prezentaci. Pomocí prezentace můžete jednotlivě přehrát všechny fotografie ve složce.



- **Předch. / Další**

Zobrazí předchozí nebo další fotografii.

- **Pozastavit hudbu na pozadí / Přehrát hudbu na pozadí**

Slouží k pozastavení nebo pokračování v přehrávání hudby na pozadí.

- **Možnosti**

Funkce	Popis
<b>Rychlost prezentace</b>	Nastaví rychlost prezentace.
<b>Efekt prezentace</b>	Použije u prezentace efekt přechodu.
<b>Otočení a zvětšení</b>	Umožňuje nastavit až čtyřnásobné zvětšení. Otočí fotografii.
<b>Hudební kulisa</b>	Slouží k přehrávání hudby na pozadí, když jsou na televizoru zobrazeny fotografie.  Hudební soubory musí být uloženy ve stejném zařízení USB jako soubor fotografie.  Při přehrávání hudby na pozadí se na obrazovce zobrazí miniaturní ikona hudby. Pomocí této ikony hudby můžete pozastavit aktuální hudební soubor nebo přehrát jiný.
<b>Zvukový režim</b>	Slouží k výběru nastavení režimu zvuku.  Tento režim je podporován pouze při přehrávání hudby na pozadí.
<b>Seznam reproduktorů</b>	Umožňuje ovládat funkce související s reproduktory, například vybrat, který reproduktor bude hrát hudbu na pozadí, měnit nastavení jednotlivých reproduktorů nebo upravovat hlasitost a hloubku zvuku reproduktorů.
<b>Režim obrazu</b>	Slouží k výběru nastavení režimu obrazu.
<b>Informace</b>	Zobrazí podrobné informace o aktuální fotografii.



## Tlačítka a funkce dostupné pro prohlížení videí

Stisknutím tlačítka Enter během prohlížení videí zobrazíte dostupné možnosti. Zobrazí se snímky videa s časovými intervaly, které umožňují snadno přejít na určitý snímek. Možnosti zmizí po stisknutí tlačítka **RETURN**.

- **Pozast. / Přehrát**

Pozastaví přehrávání nebo přehraje video. Jestliže je přehrávání videa pozastaveno, můžete použít následující funkce. Při pozastaveném přehrávání videa nepřehrává televizor zvuk.

- **Krok:** Umožňuje procházení pozastaveného videa po jednotlivých snímcích stiskem tlačítka **II**.
- **Zpomalené přehrávání:** Umožňuje přehrát video nízkou rychlostí (1/8, 1/4, 1/2) stiskem tlačítka **▶▶**.

- **Rychle dozadu / Rychle dopředu**

Slouží k rychlému převinutí videa dozadu nebo dopředu. Chcete-li zvýšit rychlost převíjení dozadu či dopředu až na trojnásobek oproti běžné rychlosti, vyberte tlačítko opakovaně. Normální rychlost přehrávání obnovíte stisknutím tlačítka **▶**.

- **Předch. / Další**

Přehrávání předchozího nebo dalšího videa. Dvojitým stisknutím tlačítka **◀◀** přehrajete předchozí video. Jedním stisknutím tlačítka **◀** spustíte přehrávání aktuálního videa od začátku.

Stisknutím tlačítka **▶▶** přehrajete následující video.

- **Opakovat**

Přehrává opakovaně aktuální soubor nebo všechny soubory uložené ve stejné složce.

- **Možnosti**



Funkce	Popis
<b>Velikost obrazu</b>	Změna velikosti obrazu. Podporované velikosti obrazu se liší v závislosti videu.
<b>Titulky</b>	Umožňuje ovládat funkci související s titulky, například vybrat jazyk, měnit velikost písma titulků nebo upravovat synchronizaci titulků.
<b>Otočit</b>	Otočí video.
<b>Režim obrazu</b>	Slouží k výběru nastavení režimu obrazu.
<b>Zvukový režim</b>	Slouží ke změně nastavení režimu zvuku.
<b>Seznam reproduktorů</b>	Umožňuje ovládat funkce související s reproduktory, například měnit nastavení jednotlivých reproduktorů nebo upravovat hlasitost a hloubku zvuku reproduktorů.
<b>Jazyk zvuku</b>	Slouží k výběru jazyka zvuku. Tato funkce e dostupná jen v případě, že video podporuje více stop zvuku.
<b>Informace</b>	Zobrazí podrobné informace o videu.

## Tlačítka a funkce dostupné pro přehrávání hudby

- **Pozast. / Přehrát**

Slouží k pozastavení nebo pokračování v přehrávání hudby.

- **Předch. / Další**

Slouží k přehrání předchozího nebo následujícího hudebního souboru. Dvojitým stisknutím tlačítka  přehrajete předchozí hudební soubor. Jedním stisknutím tlačítka  spustíte přehrávání aktuálního hudebního souboru od začátku.

Stisknutím tlačítka  přehrajete následující hudební soubor.

- **Opakovat**

Přehrává opakovaně aktuální hudební soubor nebo všechny hudební soubory uložené ve stejné složce.

- **Náhodně**

Přehraje hudební soubory v náhodném pořadí.

- **Seznam reproduktorů**







Umožňuje ovládat funkce související s reproduktory, například měnit nastavení jednotlivých reproduktorů nebo upravovat hlasitost a hloubku zvuku reproduktorů.

- **Vyp. obrázek**

Přehrává hudební soubory pouze při zhasnuté obrazovce.



## Poslech hudby v kvalitě HD

Můžete si vychutnat hudbu HD ve skutečné HD kvalitě. Přejděte do služby **MŮJ OBSAH** a vyberte hudební soubor, který chcete přehrát v kvalitě HD.

-  Před přehráváním formátu HD Audio nastavte možnost **HD zvuk** ((MENU/123) > MENU > Zvuk > Další nastavení > HD zvuk) na hodnotu **Zapnuto**.
-  Pokud hudební soubor podporuje formát HD Audio, v seznamu se bude zobrazovat ikona HD.
-  Vyberte hudební soubor a poté jej výběrem ikony ► přehrajte.
-  Když při přehrávání nastavíte režim **HD zvuk** na hodnotu **Vypnuto**, bude se následující hudební soubor přehrávat se standardním zvukovým signálem.
-  Standardní vzorkování přenosu zvuku je 48 kHz, zatímco u zvuku kvality HD je to 96 kHz.
-  Některé přijímače S/PDIF nemusí být kompatibilní. U těchto nekompatibilních přijímačů deaktivujte režim **HD zvuk** a použijte namísto něj běžný režim zvuku.
-  Některé externí zvukové přehrávače připojené prostřednictvím HDMI, Bluetooth nebo sítí Wi-Fi nedokážou přehrát zvukové signály HD.

## Funkce na obrazovce seznamu mediálního obsahu

Na obrazovce se seznamem mediálního obsahu úložného zařízení můžete použít následující funkce.

- **Filtr podle**  
Složí k filtrování mediálního obsahu a zobrazení požadovaného typu média.
- **Seřadit podle**  
Slouží k seřazení seznamu obsahu. Metoda řazení se mění v závislosti na typu obsahu, který jste vybrali.  
 Tato funkce není k dispozici, je-li možnost **Filtr podle** nastavena na hodnotu **Vše**.
- **Odstranit**  
Smaže vybraný mediální obsah ze seznamu mediálního obsahu.  
 Tato funkce je k dispozici, jen když je možnost **Filtr** nastavena na hodnotu **Nahráný**.
- **Přehrát vybrané**  
Přehraje vybraný mediální obsah ze seznamu mediálního obsahu.  
 Tato funkce není k dispozici, je-li možnost **Filtr podle** nastavena na hodnotu **Vše**.

# Používání služby NewsON

 > Doporučené > NewsON

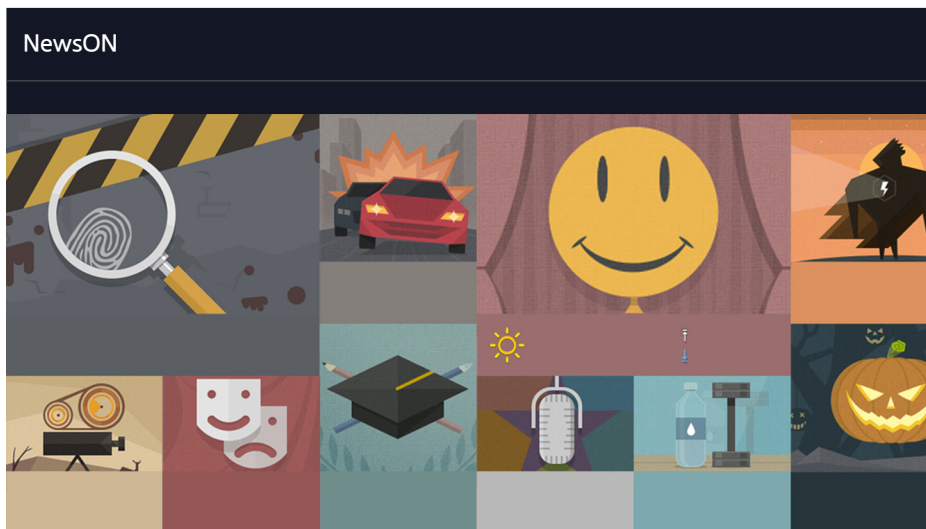

 Obrázek se může lišit v závislosti na konkrétním modelu a oblasti.

Chytrým a pohodlným způsobem můžete každý den získávat informace o nejrůznějších tématech, aktualizované v reálném čase. Služba **NewsON** vám přináší čerstvé zprávy, nejlepší články, oblíbená témata i předpovědi počasí.

 Chcete-li tuto funkci použít, musí být televizor připojen k Internetu.

 Obrázek se může lišit v závislosti na modelu.

 Tato funkce je k dispozici pouze u určitých modelů v konkrétních zeměpisných oblastech.

## Zprávy

Vyberte článek na obrazovce. Podrobnosti vybraného článku se zobrazí na obrazovce. Články jsou aktualizovány v reálném čase.

## Počasí

Vyberte na obrazovce položku týkající se počasí. Zobrazí se podrobnosti k vybrané položce.

 Informace o počasí jsou poskytovány pro hlavní města ve vaší zemi.

# Ovládání televizoru hlasem

## MENU/123 > Rozpoznávání hlasu

 Tato funkce je podporována pouze u modelů řady S9.

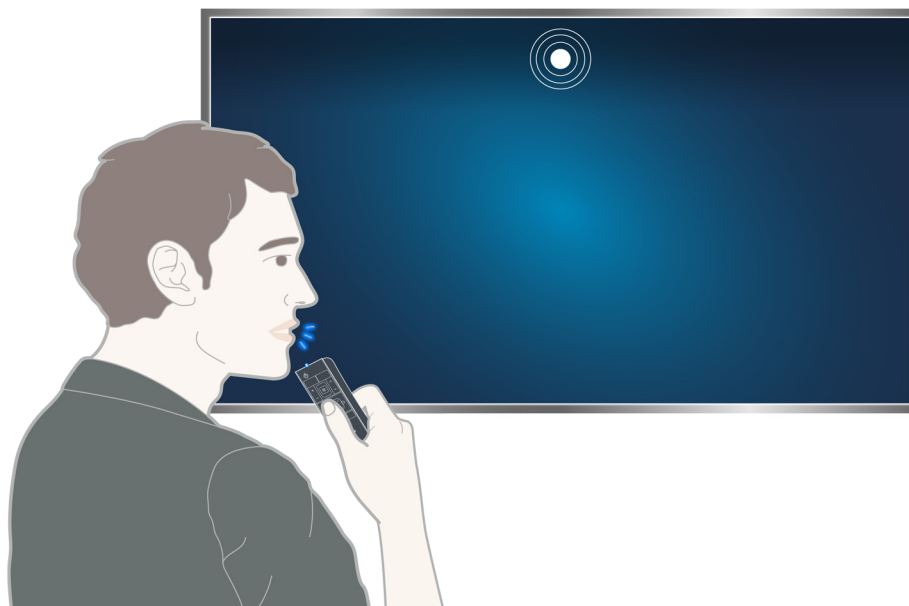

 Když spustíte funkci Rozpoznávání hlasu, v horní části obrazovky se zobrazí uživatelský průvodce Programy funkce Rozpoznávání hlasu. Průvodce Programy se liší podle jazyka, který funkce Rozpoznávání hlasu podporuje.

Můžete spustit funkci Rozpoznávání hlasu v režimu rozpoznávání hlasu na kratší vzdálenost, který používá mikrofon zabudovaný do ovladače Samsung Smart Control:

- Stiskněte tlačítko **MENU/123** a vyberte možnost **Rozpoznávání hlasu**.
- Stiskněte a přidržte tlačítko **MENU/123**.

 Stiskněte a podržte tlačítko **MENU/123** a vyslovte příkaz 10 až 15 cm od mikrofону na ovladači Samsung Smart Control. Optimální hlasitost hlasových příkazů se pohybuje mezi 75 a 80 dB.

## Přečtěte si před použitím rozpoznávání hlasu

(MENU/123) > MENU > **Systém** > **Rozpoznávání hlasu** **Spustit**

Umožňuje přístup k některým možnostem nabídek a funkcím a jejich výběr prostřednictvím hlasových příkazů. Aby byly hlasové příkazy správně rozpoznány, mluvte pomalu a zřetelně jazykem zadaným v možnosti (MENU/123) > MENU > **Systém** > **Rozpoznávání hlasu** > **Jazyk**.

 Další informace o rozpoznávání hlasu naleznete v části „Přečtěte si před přehráváním fotografií, videí nebo hudebních souborů“.

## Základy funkce rozpoznávání hlasu

- **Zobrazení všech hlasových příkazů:**

Chcete-li zobrazit úplný seznam hlasových příkazů podle kategorie, stiskněte na ovladači Samsung Smart Control tlačítko . Můžete také vyslovit příkaz „**Nápověda**“.

- **Deaktivace rozpoznávání hlasu**

Funkci rozpoznávání hlasu ukončíte vyslovením slov „**Zavřít**“ nebo stiskem tlačítka **RETURN**.

 Televizor rozpoznává pouze předem definované hlasové příkazy. Tyto hlasové příkazy se v závislosti na verzi televizoru mohou lišit od příručky.

## Změna jazyka pro rozpoznávání hlasu

(MENU/123) > MENU > **Systém** > **Rozpoznávání hlasu** > **Jazyk** **Spustit**

Můžete vybrat jazyk, který má funkce Rozpoznávání hlasu používat.

 Interaktivní rozpoznávání hlasu není v některých jazycích dostupné. Pokud není vybraný jazyk k dispozici, vyberte jiný jazyk.

## Použití rozpoznávání hlasu pro zadání příkazu

1. Stiskněte a přidržte tlačítko **MENU/123** na ovladači Samsung Smart Control. Jakmile se na obrazovce zobrazí ikona mikrofону, můžete funkci **Rozpoznávání hlasu** používat.
2. Vyslovte příkaz. Funkci rozpoznávání hlasu můžete používat k ovládání televizoru při sledování televizního programu nebo jiných videí.

## Používání interaktivního rozpoznávání hlasu na krátkou vzdálenost

Můžete nastavit plán sledování, získat přístup ke službě VOD (Videos on Demand), vyhledávat a spouštět aplikace a používat různé jiné funkce pomocí stanovených hlasových příkazů, aniž byste si museli pamatovat konkrétní příkazy nebo klíčová slova.

Aktivujte funkci **Hlasová interakce** a vyslovte příkaz. Viz příklady níže:

- **Chcete-li nalézt konkrétní obsah:**

"\*\*\* (Title)" / "Find \*\*\* (title)"

- **Chcete-li získat konkrétní informace:**

"What's the weather in \*\*\* (place name)?" / "What is the \*\*\* (company) stock price?"

- **Používáte-li funkci televizoru:**

"Remind me to watch \*\*\* (Title)."



V závislosti na zemi nemusí být některé výše uvedené věty podporovány.



# Ovládání televizoru pohyby (Ovládání pohyby)

(MENU/123) > MENU > **Systém** > **Ovládání pohyby** **Spustit**

Ovládání pohyby není k dispozici.

- Při použití ovladače Samsung Smart Control nebo myši



Tato funkce je podporována pouze u modelů řady S9.



Některé aplikace tuto funkci nepodporují.



Další informace naleznete v části „Přečtěte si před přehráváním fotografií, videí nebo hudebních souborů“.

**⚠ Chcete-li používat tuto funkci, k televizoru by měla být připojená volitelná kamera televizoru. Volitelnou kameru televizoru je nutné připojit k vyhrazenému portu USB na zadní straně televizoru. Jiné porty USB televizní kameru ani funkci Ovládání pohyby nepodporují.**

## Testování okolního osvětlení pomocí kamery televizoru

(MENU/123) > MENU > **Systém** > **Ovládání pohyby** > **Test prostředí pro ovládání pohyby** **Spustit**

K zajištění správné funkce spust'te tento test před použitím funkce Ovládání pohyby.

1. Postavte se 1,5 až 3,5 m od obrazovky televizoru. Spust'te položku **Test prostředí pro ovládání pohyby** a poté vyberte možnost **Start**.



Jestliže obrazovka televizoru odráží světlo nebo dochází k pohybu na pozadí, televizor nemusí pohyb vaší ruky rozpoznat.

2. Postavte se čelem ke kameře televizoru a postupujte podle pokynů na obrazovce.

## Zjišťování okolního hluku a osvětlení



(MENU/123) > MENU > Podpora > Autom. diagn. > Test prostř. pro ovládání hlasem a gesty nebo Test prostředí pro ovládání gesty

Můžete otestovat úroveň hluku a jasu okolo kamery televizoru a mikrofonu a ujistit se tak, že jsou vhodné pro použití ovládání hlasem a pohyby.

## Aktivace ovládání pohyby

(MENU/123) > MENU > Systém > Ovládání pohyby > Ovládání pohyby **Spustit**

Otočte se obličejem ke kameře televizoru. Dejte ruku dolů do pohodlné polohy. Zvedněte ruku se vztyčeným ukazováčkem a poté rukou pomalu pohybujte doleva nebo doprava. Když kamera televizoru ruku úspěšně rozpozná, funkce ovládání pohyby se aktivuje a na obrazovce se zobrazí ukazatel a ikony ovládání pohyby.

-  Chcete-li ovládání pohyby deaktivovat, přesuňte ruku mimo dosah kamery televizoru. Chcete-li funkci znovu aktivovat, jednoduše do 3 sekund přesuňte ruku směrem ke kameře televizoru.
-  Funkce ovládání pohyby může být ukončena, pokud váš ukazováček není zcela vztyčený nebo jím pohybujete příliš rychle.

## Základy ovládání pohyby

K dispozici jsou následující akce:

### Přesouvání ukazatele



Pohybem rukou posunujete ukazatelem.

### Výběr položky



Pokrčením a natažením ukazováčku vybíráte položky. Takto můžete vybrat nabídku televizoru nebo spustit funkci. Držení ukazováčku dole odpovídá držení stisknutého tlačítka na dálkovém ovladači.

### Návrat do předchozí nabídky



Kroužením ruky proti směru hodinových ručiček se vrátíte do předchozí nabídky.

## Zobrazení kontextové nabídky / zobrazení informací o vysílání



Pokrčte na 1 sekundu ukazováček a poté jej zvedněte. Tato akce zobrazí kontextovou nabídku. / Při sledování vysílání pokrčte na 1 sekundu ukazováček a pak jej zdvihněte na jakékoli prázdné místo na obrazovce. Můžete si prohlížet informace o vysílání uložené automaticky pro všechny kanály.

## Zobrazení a skrytí animovaného průvodce gesty

(MENU/123) > MENU > **Systém** > **Ovládání pohyby** > **Animovaný průvodce gesty** **Spustit**

Jestliže je aktivováno ovládání pohyby, můžete zobrazit animovaného průvodce.

 Když poprvé spouštíte aplikaci pomocí ovládání pohyby, zobrazí se animovaný průvodce.

## Nastavení rychlosti ukazatele

(MENU/123) > MENU > **Systém** > **Ovládání pohyby** > **Rychlost ukaz.** **Spustit**

Vyberte ukazatel a upravte jeho rychlost.

# Změna rozvržení obrazovky funkce ovládání pohyby

## Zobrazení obrazovek funkce ovládání pohyby během sledování vysílání

Aktivací funkce ovládání pohyby při sledování televizoru můžete na obrazovce zobrazit následující ikony. Výběrem ikony provedte příslušnou akci nebo funkci. Obrazovka režimu směrového ovládání se zobrazí, když nastavíte funkci **Ovládání pohyby** na hodnotu **Zapnuto**. Poté, když vyberete bod uprostřed ikony , zobrazí televizor obrazovku režimu ukazování pohyby, jak je vidět na následujících obrázcích.

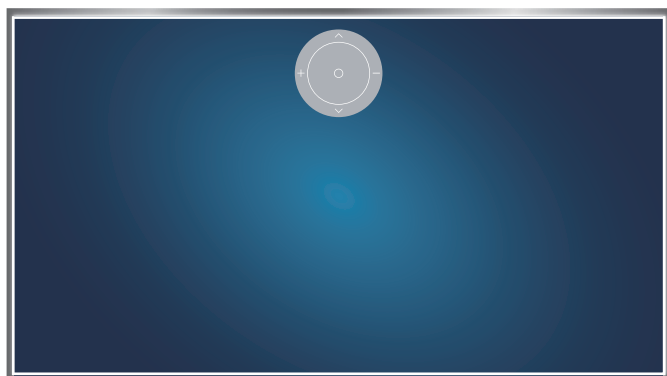

Režim směrového ovládání

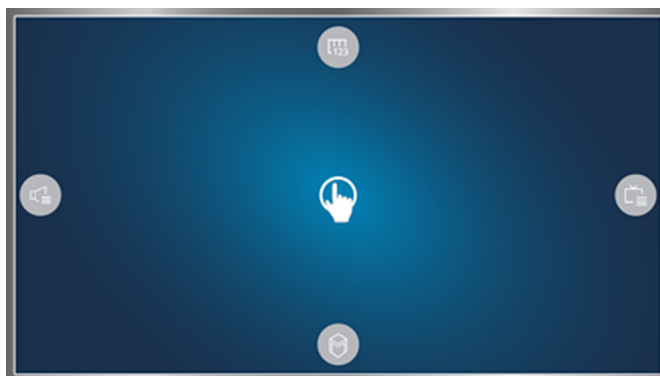





Režim ukazování pohyby

- **Režim směrového ovládání**



Pokud spouštíte funkci Ovládání pohyby poprvé zvednutím ruky během sledování vysílání, objeví se obrazovka režimu směrového ovládání. Obrazovka obsahuje ikonu směrového ovládání.

- **Režim ukazování pohyby**

Přesuňte ukazováček na bod uprostřed ikony směrového ovládání a poté pokrčte ukazováček. Objeví se čtyři ikony umožňující spustit hlavní funkce televizoru. Chcete-li přepnout na obrazovku režimu směrového ovládání, přesuňte ruku mimo obrazovku a pak zdvihněte ukazováček na obrazovku.

Ikona	Popis
	Nastavení hlasitosti provedete výběrem tlačítek <b>+</b> a <b>-</b> . Změnu aktuálního kanálu provedete výběrem tlačítek <b>^</b> a <b>v</b> . Když vyberete bod uprostřed této ikony, přejdete na obrazovku režimu ukazování pohyby.
	Umožňuje změnu hlasitosti nebo výběr reproduktorů, které mají být použity.
	Zobrazí seznam kanálů nebo informace o aktuálním programu.
	Spustí službu <b>Smart Hub</b> .
	Slouží k zobrazení dálkového ovladače na obrazovce.

## Zobrazení ikony směrového ovládání, když nesledujete vysílání

Chcete-li zobrazit ikonu směrového ovládání, když nesledujete vysílání, přesuňte se na střed horního okraje obrazovky a poté skrčte ukazováček. Po zobrazení ikony směrového ovládání přesuňte výběr na ikonu  nebo  a poté skrčte ukazováček, čímž zobrazíte dálkový ovladač na obrazovce nebo spustíte službu **Smart Hub**. Ikona směrového ovládání zmizí, jestliže uživatel neprovede nejméně 5 sekund žádnou akci.

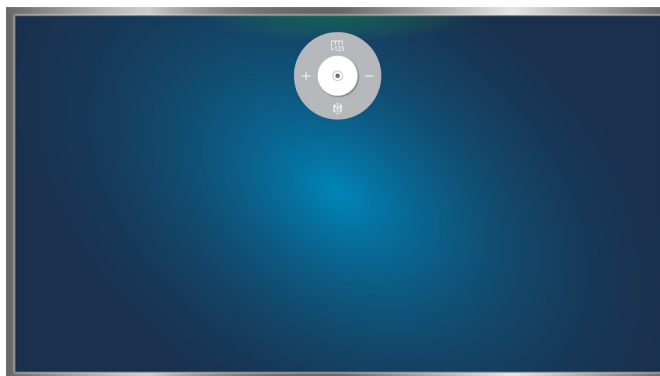

Zobrazení skryté ikony směrového ovládání při použití různých služeb, když nesledujete vysílání

# Okamžitý přehled o digitálním vysílání



## Používání programového průvodce

(MENU/123) > MENU > Vysílání > Programy **Spustit** **Spustit**

Možnost Programy zobrazuje přehled o programech jednotlivých digitálních kanálů.

V průvodci Programy se můžete posouvat po 24 hodinách v obou směrech při každém stisknutí tlačítka ◀◀ nebo ▶▶.

Pomocí tlačítka **POINTER** na ovladači Samsung Smart Control můžete vybrat tlačítka, která se budou zobrazovat v dolní části obrazovky.

-  Informace na obrazovce **Programy** se týkají pouze digitálních kanálů. Analogové kanály nejsou podporovány.
-  Pro zobrazení průvodce Programy je potřeba nejprve nastavit hodiny televizoru ((MENU/123) > MENU > **System** > **Čas** > **Hodiny**).

Chcete-li po spuštění průvodce Programy zobrazit funkce průvodce, stiskněte a podržte tlačítko Enter na dálkovém ovladači. Zobrazí se místní okno se seznamem následujících funkcí.

- **Filtr kanálů**

Filtruje kanály na obrazovce **Programy** podle vybraného filtru.

- **Časový rozvrh**

Zobrazí časový rozvrh.

 Informace o časovém rozvrhu najdete v části „Nastavení funkce Plán sledování“.

- **Upravit oblíbené kanály**

Umožňuje nastavit kanál vybraný na obrazovce **Programy** jako oblíbený.

- **Zobr. detaily**

Zobrazí podrobné informace o vybraném pořadu. Informace o programu se mohou lišit v závislosti na typu signálu vysílání a u některých programů nemusí být k dispozici vůbec.

- Vyberte aktuální pořad na jiném kanálu a zvolte možnost **Zobr. detaily**, pokud chcete pořad **Sledovat** nebo **Nahrávat**.
- Vyberte nadcházející pořad a pak vyberte **Zobr. detaily**, pokud chcete nastavit **Plán sledování** nebo **Plán nahrávání**.

 Na standardním dálkovém ovladači stiskněte tlačítko **INFO**.

 Další informace o sledování nebo funkci **Plán sledování** najdete v části „Nastavení funkce Plán sledování“.

 Další informace o funkci **Plán nahrávání** najdete v části „Nahrávání programů“. Tato funkce je k dispozici pouze u určitých modelů v konkrétních zeměpisných oblastech.

 Můžete si prohlížet pouze programy, které následují od aktuálního času.

- **Nahrávat**

Spustí okamžité nahrávání vybraného programu.





 Tato funkce je k dispozici pouze u určitých modelů v konkrétních zeměpisných oblastech.

## Zobrazení informací o aktuálním programu

Informace o aktuálně sledovaném programu si můžete zobrazit stisknutím tlačítka Enter nebo **INFO**.

Pokud chcete zobrazit informace o aktuálním programu, okamžitě nahrávat aktuální program nebo použít funkci Timeshift, vyberte příslušnou možnost v okně O programu.

Pokud si chcete prohlížet informace o nadcházejících programech, použijte tlačítka **< a >**. Pokud chcete nastavit **Plán sledování** nebo **Plán nahrávání** pro pořad, vyberte příslušný pořad.

-  Pro zobrazení informací o programu je potřeba nejprve nastavit hodiny televizoru ((**MENU/123**) > **MENU** > **System** > **Čas** > **Hodiny**).
-  Informace o programu se mohou lišit v závislosti na typu příchozího signálu a u některých programů nemusí být k dispozici vůbec.
-  Další informace o funkci **Plán nahrávání** najdete v části „Nahrávání programů“. Tato funkce je k dispozici pouze u určitých modelů v konkrétních zeměpisných oblastech.
-  Další informace o funkci **Plán sledování** najdete v části „Nastavení funkce Plán sledování“.

## Změna signálu televizního vysílání

(**MENU/123**) > **MENU** > **Vysílání** > **Anténa** **Spustit**



Můžete vybrat upřednostňovanou metodu příjmu digitálního vysílání.

-  Tato funkce není potřebná, pokud je televizor připojen k přijímači kabelové nebo satelitní televize.

## Informace o signálu a síle signálu digitálního kanálu

(**MENU/123**) > **MENU** > **Podpora** > **Autom. diagn.** > **Informace o signálu** **Spustit**



Můžete si prohlédnout informace o signálu digitálního kanálu a jeho síle.

-  Pokud je váš televizor připojen k oddělené anténě pro příjem ze vzduchu, můžete použít informace o síle signálu k manipulaci s anténou kvůli získání lepšího signálu pro lepší příjem HD kanálů.
-  Tato funkce je k dispozici jen u digitálních kanálů.



# Nahrávání programů

U programů a kanálů, pro které je nastavena funkce Plán nahrávání, se zobrazí ikona .

-  Tato funkce je k dispozici pouze u určitých modelů v konkrétních zeměpisných oblastech.
-  Před použitím funkce nahrávání si přečtěte všechna upozornění. Další informace najdete v části „Před použitím funkcí Nahrávání a Timeshift“.

## Nahrávání programů

Můžete nahrávat aktuální a nadcházející programy.

### Okamžité nahrávání

Chcete-li ihned začít nahrávat aktuální program, stiskněte tlačítko  na standardním dálkovém ovladači.





Nebo stiskněte tlačítko **MENU/123** na ovladači Samsung Smart Control a poté vyberte tlačítko  na ovladači na obrazovce.

### Používání okamžitého a plánovaného nahrávání z programového průvodce

Chcete-li spustit okamžité nahrávání aktuálního programu, vyberte daný program v průvodci **Programy**. Poté vyberte možnost **Nahrávat**. Chcete-li naplánovat nahrávání programu, který se bude vysílat v budoucnu, vyberte program na obrazovce **Programy**, stiskněte a přidržte tlačítko Enter, vyberte možnost **Zobr. detaily** a poté možnost **Plán nahrávání**.

### Používání okamžitého a plánovaného nahrávání z okna informací o programu

Chcete-li spustit okamžité nahrávání aktuálního programu nebo naplánovat nahrávání programu, stiskněte tlačítko Enter. Zobrazí se okno informací o programu.

Výběrem možnosti  spustíte okamžité nahrávání právě vysílaného programu. Chcete-li spustit plán nahrávání programu, který se bude vysílat, vyberte pomocí tlačítek  nebo  daný program, stiskněte tlačítko Enter a pak vyberte možnost .

## Používání plánovaného nahrávání pro nahrávání v určený den a hodinu

(MENU/123) > MENU > Vysílání > Časový rozvrh > Plán

1. Vyberte možnost **Plán nahrávání**.
2. Určete možnosti **Zdroj**, **Kanál**, **Opakovat**, **Čas začátku** a **Konec** pro program, který chcete nahrát, a poté vyberte možnost **OK**.

## Používání funkcí dostupných při nahrávání programu

Stiskněte během nahrávání programu tlačítko Enter. Na obrazovce se zobrazí následující tlačítka a ukazatel průběhu nahrávání.

- **Další informace**

Zobrazí podrobné informace o nahrávaném programu.



Informace o programu se mohou lišit v závislosti na typu signálu vysílání a u některých programů nemusí být k dispozici vůbec.

- **Doba nahrávání**

Nastavení času nahrávání.

- **Zast. nahrávání / Přejít na Živé vysílání**

Zastavení nahrávání. / Přepnutí obrazu na živé vysílání.

## Používání tlačítek dálkového ovladače při nahrávání pořadu

- **Pozast. / Přehrát**

Stisknutím tlačítka ► nebo || pozastavíte obrazovku nahrávání nebo obnovíte pozastavenou obrazovku nahrávání.

Když je záznam pozastaven, můžete použít následující funkce. Při pozastaveném záznamu se nepřehrává zvuk.

- **Krok:** Stiskněte tlačítko **MENU/123** na ovladači Samsung Smart Control a pak výběrem tlačítka || procházejte video snímek po snímku.



Na standardním dálkovém ovladači stiskněte tlačítko ||.

- **Zpomalené přehrávání:** Pro přehrávání aktuálního programu poloviční rychlostí stiskněte tlačítko **MENU/123** na ovladači Samsung Smart Control a pak vyberte tlačítko ⏮.



Na standardním dálkovém ovladači stiskněte tlačítko ⏮.

- **Rychle dozadu / Rychle dopředu**

Chcete-li zvýšit rychlost převíjení dozadu či dopředu až na maximální rychlost v 7 krocích, stiskněte tlačítko **MENU/123** na ovladači Samsung Smart Control a poté vyberte tlačítko ⏪ nebo ⏩.



Na standardním dálkovém ovladači stiskněte tlačítko ⏪ nebo ⏩.



Tato funkce není dostupná, pokud sledujete aktuálně vysílaný program.

## Správa seznamu plánu nahrávání

(MENU/123) > MENU > Vysílání > Časový rozvrh

Můžete změnit nastavení relací plánovaného nahrávání nebo je kompletně zrušit.

## Sledování nahraných programů

 > Doporučené > MŮJ OBSAH

1. Vyberte zařízení USB pro nahrávání. Zobrazí se složka CONTENTS (OBSAH).
2. Ve složce CONTENTS (OBSAH) vyberte soubor s nahraným programem a vybraný soubor se přehraje.

 Tato funkce je k dispozici pouze u určitých modelů v konkrétních zeměpisných oblastech.

## Používání funkcí dostupných při přehrávání nahrávek



Stiskněte tlačítko Enter. Zobrazí se následující tlačítka. Tlačítka skryjete stisknutím tlačítka **RETURN**.

 Zobrazená ovládací tlačítka se liší podle přehrávaného souboru.

- **Pozast. / Přehrát**

Pozastaví přehrávání souboru (nahraný program) nebo obnoví pozastavené přehrávání.

Když je video pozastaveno, můžete použít následující funkce. Při pozastaveném videu se nepřehrává zvuk.

- **Krok:** Výběrem možnosti  můžete procházet video po jednotlivých snímcích.
- **Zpomalené přehrávání:** Když vyberete tlačítko , bude se video přehrávat poloviční rychlostí.

- **Předch. / Další**

Když budete chtít pustit přehrávání videa od začátku, vyberte tlačítko .

Chcete-li přehrát další soubor (nahraný pořad), vyberte tlačítko .

- **Rychle dozadu / Rychle dopředu**

Zrychlení posunu dopředu či dozadu až na maximální rychlost ve 3 krocích. Normální rychlost přehrávání obnovíte výběrem možnosti ►.

 Tato funkce není dostupná, pokud sledujete aktuálně vysílaný program.

- **Opakovat**



Přehrává opakovaně aktuální soubor nebo všechny soubory uložené ve stejné složce.

- **Přehrávač pro hl. momenty**

Zobrazí nejlepší momenty aktuálního záznamu.

 Tuto funkci můžete používat jen s programy nahranými v režimu **Režim Sport** s vytvořenými nejlepšími momenty.

- **Možnosti**

Funkce	Popis
<b>Velikost obrazu</b>	Změna velikosti obrazu. Podporované velikosti obrazu se liší v závislosti videu.
<b>Nastavení titulků</b>	<b>Titulky:</b> Zapnutí nebo vypnutí titulků. <b>Jazyk titulků:</b> Změna jazyka.
<b>Režim obrazu</b>	Změní režim obrazu.
<b>Zvukový režim</b>	Změna režimu zvuku.
<b>Seznam reproduktorů</b>	Umožňuje vybrat reproduktory pro přehrávání zvuku.  Funkce je dostupná pouze v případě, že máte k televizoru připojeno domácí kino nebo přijímač.
<b>Jazyk zvuku</b>	Umožňuje vybrat jiný jazyk zvuku.  Tato funkce je dostupná jen u souborů, které podporují více stop zvuku.
<b>Informace</b>	Zobrazení podrobných informací o aktuálním souboru.

## Správa nahraných souborů

 > **Doporučené** > **MŮJ OBSAH**

Vyberte zařízení USB, které obsahuje nahrávky. Zobrazí se seznam nahrávek.

 Tato funkce je k dispozici pouze u určitých modelů v konkrétních zeměpisných oblastech.

### Používání funkcí seznamu uložených souborů

- **Filtr**

Zobrazí se pouze soubory vyhovující vybranému filtru.

- **Seřadit podle**

Zobrazí soubory seřazené podle vybraného režimu zobrazení.

 Tato funkce není k dispozici, je-li položka **Filtr** nastavena na možnost **Vše**.

- **Odstranit**

Odstranění vybraných souborů kromě uzamknutých souborů.

 Tato funkce není k dispozici, je-li položka **Filtr** nastavena na možnost **Vše**.

- **Přehrát vybrané**

Přehrání vybraných souborů. Vyberte soubory ze seznamu souborů a poté vyberte možnost **Přehrát**.

Pokud je režim zobrazení nastaven na zobrazení **Složka**, je možné vybírat pouze soubory obsažené ve stejné složce. Chcete-li přidat do výběru soubor obsažený v jiných složkách, změňte režim zobrazení.

 Tato funkce není k dispozici, je-li položka **Filtr** nastavena na možnost **Vše**.

# Nastavení funkce Plán sledování

U programů, pro které byl nastaven Plán sledování, se zobrazuje ikona .

 Abyste mohli nastavit Plán sledování, musíte nejprve nastavit hodiny televizoru ((**MENU/123**) > **MENU** > **System** > **Čas** > **Hodiny**).

## Nastavení plánovaného sledování pro kanál

### Nastavení plánovaného sledování pro digitální kanál



Můžete nastavit plánované sledování digitálního kanálu pomocí funkce **Programy** nebo na obrazovce **Informace**.

- **Obrazovka Programy**

Na obrazovce **Programy** pomocí dálkového ovladače označte a vyberte program, který chcete sledovat, a poté stiskněte a podržte tlačítko Enter. V automaticky otevřeném okně nabídky, které se zobrazí, vyberte možnost **Plán sledování**. Program je naplánován pro sledování. Znovu se objeví obrazovka **Programy**.

- **Obrazovka O programu**

Při sledování televizoru stiskněte tlačítko Enter. Zobrazí se okno informací o programu. Stisknutím tlačítka

 nebo  vyberte program, který chcete sledovat, a poté stiskněte tlačítko Enter. Vyberte ikonu  na obrazovce informací o programu. Program je naplánován pro sledování.

### Nastavení plánovaného sledování pro analogový kanál

(**MENU/123**) > **MENU** > **Vysílání** > **Časový rozvrh** **Spustit**

Můžete nastavit plán sledování pro analogový kanál. Vyberte možnost **Plán** > **Plán sledování**. Určete možnosti **Zdroj**, **Kanál**, **Opakovat** a **Čas začátku** pro program, který chcete sledovat, a nakonec vyberte **OK**.

## Úprava plánu sledování

(MENU/123) > MENU > Vysílání > Časový rozvrh

Na obrazovce **Naplánováno** vyberte plán sledování. Zobrazí se automaticky otevíraná nabídka. Vyberte možnost **Upravit**. Změňte čas, dny nebo kanál. Po dokončení vyberte **OK**.

## Zrušení plánu sledování

(MENU/123) > MENU > Vysílání > Časový rozvrh

Na obrazovce **Naplánováno** vyberte plán sledování. Zobrazí se automaticky otevíraná nabídka. Vyberte možnost **Odstranit**. V automaticky otevírané nabídce vyberte možnost **OK**. Plán sledování se odstraní.

 Můžete nastavit maximálně celkem 30 zadání **Plán sledování** a **Plán nahrávání**.

## Používání funkce Timeshift

Živé vysílání můžete pozastavit a posouvat se v něm jako při přehrávání DVD pomocí funkce **Timeshift**.

Aktivováním této funkce se deaktivuje funkce **Vysílání**.

 Před použitím funkce Timeshift si přečtěte všechna upozornění. Další informace naleznete v části „Před použitím funkcí Nahrávání a Timeshift“.

 Tato funkce je k dispozici pouze u určitých modelů v konkrétních zeměpisných oblastech.

Chcete-li při sledování televizoru aktivovat funkci Timeshift, stiskněte tlačítko Enter a pak vyberte možnost  v okně informací o programu. V horní části obrazovky se zobrazí ukazatel průběhu a následující tlačítka:

- **Další informace**

Zobrazí podrobné informace o aktuálním pořadu.

 Informace o programu se mohou lišit v závislosti na typu příchozího signálu a u některých programů nemusí být k dispozici vůbec.

 Toto tlačítko je dostupné jen při sledování živého vysílání.

- **Nahrávat**

Spustí okamžité nahrávání aktuálního programu.

- **Přejít na Živé vysílání / Zastavit funkci Timeshift**

Přepnutí na živé vysílání nebo ukončení funkce Timeshift.

## Používání tlačítek dálkového ovladače při používání funkce Timeshift

- **Pozast. / Přehrát**

Pozastavení obrazu.

Stisknutím tlačítka ► nebo || při používání funkce Timeshift pozastavíte nebo obnovíte aktuální program. Následující funkce jsou dostupné při pozastaveném aktuálním programu. Při pozastaveném aktuálním programu se nepřehrává zvuk.

- **Krok:** Stiskněte tlačítko **MENU/123** na ovladači Samsung Smart Control a pak výběrem tlačítka || procházejte aktuální program snímek po snímku.

 Na standardním dálkovém ovladači stiskněte tlačítko ||.

- **Zpomalené přehrávání:** Pro přehrávání aktuálního programu poloviční rychlostí stiskněte tlačítko **MENU/123** na ovladači Samsung Smart Control a pak vyberte tlačítko ◀◀ nebo ▶▶.

 Na standardním dálkovém ovladači stiskněte tlačítko ◀◀ nebo ▶▶.

- **Rychle dozadu / Rychle dopředu**

Chcete-li zvýšit rychlost převíjení dozadu či dopředu až na maximální rychlost v 7 krocích, stiskněte tlačítko **MENU/123** na ovladači Samsung Smart Control a poté vyberte tlačítko ◀◀ nebo ▶▶.

 Na standardním dálkovém ovladači stiskněte tlačítko ◀◀ nebo ▶▶.



 Funkce Rychle dopředu není dostupná, pokud sledujete aktuálně vysílaný program.

## Používání režimu Seznam kanálů

(**MENU/123**) > **MENU** > **Vysílání** > **Seznam kanálů** **Spustit**

Pomocí funkce **Seznam kanálů** můžete během sledování televize přepnout kanál nebo prohlížet programy na jiných digitálních kanálech. Chcete-li zobrazit možnost **Seznam kanálů**, položte prst na tlačítko **POINTER** na ovladači Samsung Smart Control a poté vyberte ikonu  na pravé straně obrazovky. Na standardním dálkovém ovladači stiskněte tlačítko **CH.LIST**.

Obrazovka **Seznam kanálů** obsahuje následující ikony:

- : Analogový kanál
- : Oblíbený kanál
- : Zamčený kanál



Stiskněte tlačítko . K dispozici jsou následující funkce:

- **Historie**

Zobrazí seznam naposledy sledovaných kanálů.

- **Přidat nový seznam**



Umožňuje vytvořit nový seznam kanálů přidáním kanálů ze seznamu oblíbených či na základě žánru nebo kategorie, která vás zajímá.

 Skutečný zobrazený seznam se může v konkrétních zeměpisných oblastech lišit.

- **Vše**

Zobrazení všech kanálů uložených v televizoru.



- **Možnosti**

Možnost	Popis
<b>Anténa</b>	Umožňuje vybrat mezi možnostmi <b>Anténa</b> , <b>Kabel</b> a <b>Satelit</b> .  Tato možnost je dostupná jen u určitých modelů a v určitých oblastech.
<b>Třídění</b>	Řazení seznamu podle vlastnosti <b>Číslo</b> kanálu nebo podle vlastnosti <b>Jméno</b> (pouze digitální kanály).
<b>Žánr</b>	Řazení seznamu, aby obsahoval pouze kanály vybraného žánru. Možnost <b>Žánr</b> však může využívat pouze kanály obsahující informace o žánru. Zkontrolujte síť a ujistěte se, že je televizor připojen k internetu. Aby televizor mohl přijímat informace o žánru kanálů, musí být připojen k internetu.
<b>Upravit seznamy kanálů</b>	Umožňuje přeuspořádat pořadí kanálů v seznamu kanálů nebo odebrat kanály ze seznamu kanálů.
<b>Upravit kanál</b>	Umožňuje odebrat kanály z rejstříku, obnovit odebrané kanály a přejmenovat analogové kanály.
<b>Upravit oblíb.</b>	Nastavení oblíbených kanálů.  Další informace naleznete v části „Vytvoření osobního seznamu oblíbených“.

# Registrování, odebrání a úprava kanálů

(MENU/123) > MENU > Vysílání > Upravit kanál  

Ikony na obrazovce **Upravit kanál** mají následující význam:

- **A** : Analogový kanál
-  : Oblíbený kanál
-  : Zamčený kanál

## Registrování a odebrání kanálů

### Odebrání registrovaných kanálů

Můžete odebrat registrovaný kanál nebo všechny kanály z rejstříku kanálů. Chcete-li kanál odebrat, vyberte jej a poté vyberte možnost **Odstranit**. Chcete-li odebrat všechny kanály, vyberte možnost **Možnosti** > **Vybrat vše** a poté vyberte možnost **Odstranit**.

### Úprava registrovaných kanálů

Následující možnosti si zpřístupníte výběrem položky **Možnosti** na obrazovce. Dostupné možnosti se mohou lišit v závislosti na signálu vysílání.

- **Vybrat vše / Zrušit výběr všech**

Slouží k výběru nebo zrušení výběru všech kanálů zobrazených na obrazovce **Upravit kanál**.

- **Třídění**

Mění uspořádání seznamu podle **Číslo** nebo **Jméno**.

 Tato možnost je k dispozici pouze pro digitální kanály.

- **Anténa**

Umožňuje vybrat mezi možnostmi **Anténa**, **Kabel** a **Satelit**.

 Tato funkce je k dispozici pouze u určitých modelů v konkrétních zeměpisných oblastech.

- **Kategorie**

Zobrazí v seznamu kanály vybrané kategorie.

- **Upravit oblíb.**

Nastavení oblíbených kanálů.



Další informace naleznete v části „Vytvoření osobního seznamu oblíbených“.

- **Přejmenovat kanál**

Přejmenování analogových kanálů. Nový název může obsahovat až 5 znaků.

- **Informace**

Zobrazí podrobné informace o aktuálním pořadu.

## Povolení/zakázání ochrany heslem u kanálů

**(MENU/123) > MENU > Vysílání > Upravit kanál**

Můžete aktivovat ochranu heslem u kanálů, u kterých nechcete, aby je sledovaly vaše děti.



Před aktivováním ochrany heslem se ujistěte, že je možnost **Zámek kanálů** (**(MENU/123) > MENU > Vysílání > Zámek kanálů**) nastavena na hodnotu **Zapnuto**.

## Zamknutí/odemknutí kanálů

Můžete zamknout nebo odemknout kanály. Vyberte kanály na obrazovce **Upravit kanál** a poté vyberte možnost **Zámek** nebo **Odemk.** v dolní části obrazovky. Po zobrazení okna pro zadání hesla zadejte heslo.

## Změna čísla kanálu

**(MENU/123) > MENU > Vysílání > Upravit č. kanálu**

Můžete změnit čísla kanálů. Nastavte položku **Upravit č. kanálu** na možnost **Zapnout**.



Tato funkce je k dispozici pouze u určitých modelů v konkrétních zeměpisných oblastech.



Když se změní číslo kanálu, informace o kanálech se automaticky neaktualizují.

# Vytvoření osobního seznamu oblíbených

Oblíbené kanály jsou na obrazovkách **Upravit kanál** a **Seznam kanálů** označeny symbolem . Můžete vytvořit až 5 seznamů oblíbených kanálů.

## Registrování kanálů jako oblíbených

(MENU/123) > MENU > Vysílání > Upravit oblíb.

Je možné současně registrovat více kanálů jako oblíbené.

1. V seznamu na obrazovce vyberte kanály, které chcete přidat do seznamu (seznamů) oblíbených.
2. Na obrazovce vyberte možnost **Změnit Obl.** a vyberte seznam oblíbených.
3. Na obrazovce vyberte možnost **Přidat**. Televizor přidá zvolené kanály do vybraného seznamu oblíbených.

## Sledování a výběr kanálů pouze v seznamu oblíbených

(MENU/123) > MENU > Vysílání > Seznam kanálů

Můžete přepínat pouze mezi kanály v seznamu oblíbených kanálů a vybírat kanály s použitím tlačítek pro přepínání kanálů.

1. Stiskněte tlačítko . Zobrazí se seznam oblíbených.
2. Zvýrazněte kanál ve vybraném seznamu oblíbených s použitím tlačítek pro přepínání kanálů a pak ho vyberte. Kanál se změní.

 Seznam oblíbených můžete vybrat, jen když obsahuje alespoň jeden oblíbený kanál.

# Úprava seznamu oblíbených

(MENU/123) > MENU > Vysílání > Upravit oblíb. Spustit Spustit

## Používání položek nabídky obrazovky Upravit oblíb.

Následující možnosti si zpřístupníte vybráním **Možnosti** na obrazovce **Upravit oblíb.**.

- **Vybrat vše / Zrušit výběr všech**

Slouží k výběru nebo zrušení výběru všech kanálů uložených v televizoru.

- **Kopírovat do Oblíb.**

Kopírování kanálů z jednoho seznamu oblíbených kanálů do druhého.

 Další informace naleznete v části „Kopírování kanálů z jednoho seznamu oblíbených do druhého“.

 Tato možnost je dostupná, jen když je registrován alespoň jeden kanál v alespoň jednom seznamu kanálů.

- **Přejmenovat Oblíbené**

Přejmenování stávajícího seznamu oblíbených kanálů.

 Další informace naleznete v části „Přejmenování seznamu oblíbených“.

 Tato možnost je dostupná, jen když je registrován alespoň jeden kanál v alespoň jednom seznamu kanálů.

- **Třídění**

Mění uspořádání seznamu podle **Číslo** nebo **Jméno**.

 Tato možnost je k dispozici pouze pro digitální kanály.

- **Anténa**

Umožňuje vybrat mezi možnostmi **Anténa**, **Kabel** a **Satelit**.

 Tato funkce je k dispozici pouze u určitých modelů v konkrétních zeměpisných oblastech.

- **Upravit kanál**

Umožňuje spravovat uložené kanály televizoru.

 Další informace naleznete v části „Registrování, odebrání a úprava kanálů“.

## Odebrání registrovaných kanálů ze seznamu oblíbených

Výběrem možnosti **Upravit oblíb.** > **Změnit Obl.** se přesuňte se na seznam oblíbených, jenž obsahuje kanály, které chcete odstranit. Vyberte kanály a poté vyberte možnost **Odstranit**.

## Změna uspořádání seznamu oblíbených

Výběrem možnosti **Upravit oblíb.** > **Změnit Obl.** se přesuňte se na seznam oblíbených, jenž obsahuje kanály, u kterých chcete změnit uspořádání. Vyberte kanály a poté vyberte možnost **Změnit pořadí**. Objeví se zvýraznění položky Změnit pořadí. Stisknutím tlačítek se šipkou nahoru/dolů označte novou pozici kanálů. Stisknutím tlačítka Enter nastavte kanály na novou pozici.

## Přejmenování seznamu oblíbených

Vyberte možnost **Upravit oblíb.** > **Možnosti** > **Přejmenovat Oblíbené**. Vyberte seznam oblíbených, který chcete přejmenovat. Zadejte nový název pomocí klávesnice na obrazovce, která se zobrazí, a poté vyberte možnost **Hotovo**. Vyberte možnost **OK**.

## Kopírování kanálů z jednoho seznamu oblíbených do druhého

Výběrem možnosti **Upravit oblíb.** > **Změnit Obl.** se přesuňte se na zdrojový seznam oblíbených a poté vyberte kanály, které chcete kopírovat. Vyberte možnost **Možnosti** > **Kopírovat do Oblíb.**. Vyberte cílový seznam oblíbených a poté vyberte možnost **OK**. Znovu vyberte možnost **OK**.





Možnost **Kopírovat do Oblíb.** je dostupná, jen když alespoň jeden seznam oblíbených obsahuje kanály.

# Realističtější zážitek ze sportovních pořadů přináší Režim Sport

(MENU/123) > MENU > Systém > Režim Sport **Spustit**

Funkce **Režim Sport** vám poskytne optimální nastavení obrazu a zvuku pro sportovní přenosy, které pak vypadají a zní tak, jako byste tam skutečně byli. Pokud je navíc k televizoru při používání funkce **Režim Sport** připojeno nahrávací zařízení, můžete současně používat nahrávání videa i funkci Timeshift, jakož i sledovat automaticky nebo ručně vytvořené nejlepší momenty záznamu sportovního přenosu.

-  Tato funkce je k dispozici pouze u určitých modelů v konkrétních zeměpisných oblastech.
-  Další informace o nahrávání programu a používání nahrávacího zařízení najdete v části „Nahrávání programů“.
-  Další informace o funkci Timeshift najdete v části „Používání funkce Timeshift“.

## Zapnutí sportovního režimu

(MENU/123) > MENU > Systém > Režim Sport > Režim Sport



Když se funkce **Režim Sport** nastaví na **Zapnuto**, budou režimy obrazu a zvuku televizoru automaticky optimalizovány pro sportovní přenosy.

-  Zapnutím funkce **Režim Sport** se nastavení položky **Režim obrazu** změní na **Stadión** a nastavení položky **Zvukový režim** na **Stadión**. Dojde také k vypnutí některých nabídek nastavení **Obraz** a **Zvuk**.

## Výběr typu sportu

(MENU/123) > MENU > Systém > Režim Sport > Druh sportu

Užijte si optimální nastavení obrazu a zvuku pro vybraný typ sportu.

-  Tato funkce je k dispozici pouze u určitých modelů v konkrétních zeměpisných oblastech.
-  Počet možností dostupných u funkce **Druh sportu** se liší podle zeměpisné oblasti.

## Automatický výběr nejlepších momentů

(MENU/123) > MENU > **Systém** > **Režim Sport** > **Automaticky hlavní momenty** **Spustit**

Když nastavíte možnost **Automaticky hlavní momenty** na **Zapnuto**, bude televizor automaticky vytvářet výběr nejlepších momentů ze sportovního přenosu.

Funkce **Automaticky hlavní momenty** ale není k dispozici během těchto operací televizoru:

- Přepínání vstupního signálu tlačítkem **SOURCE**.
- Když je aktivní funkce **Zvukový popis**
- Když modely se 2 tunery nahrávají současně 2 kanály
- Když sledujete obsah v položce **MŮJ OBSAH**
- Když je spuštěna funkce **Zrcadlení obrazovky**

 Výkon funkce **Automaticky hlavní momenty** závisí na charakteru přenášeného signálu.

 Tato funkce je k dispozici pouze u určitých modelů v konkrétních zeměpisných oblastech.

 Funkci **Automaticky hlavní momenty** doporučujeme používat pouze při sledování fotbalového utkání. Pokud se funkce použije u jiných sportovních přenosů, mohou se zobrazovat nežádoucí snímky obrazu.

## Funkce dostupné při sledování sportovních pořadů ve sportovním režimu

Po stisknutí tlačítka Enter ve sportovním režimu můžete používat následující funkce.

- **Zvětšený obraz**

Pozastaví aktuální obraz a přiblíží libovolnou část obrazovky za použití tlačítek , ,  a .

 Tuto funkci snadno spustíte stisknutím nebo vybráním tlačítka **A**.

 Tato funkce není dostupná, když je aktivní funkce **PIP** nebo **MŮJ OBSAH**.

 Tato funkce není dostupná, když je aktivní funkce **Datová služba**.



- **Ručně hlavní momenty**

Uloží video v rozsahu 10 sekund před a 10 sekund po stisknutí tohoto tlačítka.

 Tuto funkci snadno spustíte stisknutím nebo vybráním tlačítka **B**.

 Tato funkce je dostupná, jen když probíhá nahrávání.

 Můžete nastavit, aby televizor automaticky ukládal nejlepší momenty bez zásahu uživatele. Vyberte možnost **(MENU/123) > MENU > Systém > Režim Sport** a poté nastavte možnost **Automaticky hlavní momenty** na hodnotu **Zapnuto**.

- **Doba nahrávání**

Nastavení času nahrávání.

 Tato funkce je dostupná, jen když probíhá nahrávání.

- **Zast. nahrávání / Přejít na Živé vysílání**

– Zastavení nahrávání při sledování živého vysílání.

– Přepnutí na živé vysílání při sledování nahraného programu.



 Tato funkce je dostupná, jen když probíhá nahrávání.

- **Nahrávat**

Spuštění okamžitého nahrávání aktuálně sledovaného sportovního přenosu.

 Tato funkce je dostupná, jen když je podporována funkce nahrávání.

- **Rychle dozadu / Rychle dopředu**

Chcete-li zvýšit rychlost převíjení dozadu či dopředu až na maximální rychlost v 7 krocích, stiskněte tlačítka **MENU/123** na ovladači Samsung Smart Control a poté vyberte tlačítka  nebo .

 Na standardním dálkovém ovladači stiskněte tlačítka  nebo .

 Funkce Rychle dopředu není dostupná, pokud sledujete aktuálně vysílaný program.

- **Pozast. / Přehrát**

Pozastavení nebo obnovení přehrávání videa.

 Tato funkce je dostupná, jen když probíhá nahrávání.

- **Přehrávač pro hl. momenty**

Zobrazí obrazovku **Přehrávač pro hl. momenty**, která umožňuje automatické nebo ruční přehrání uložených nejlepších momentů v souboru záznamu. Funkce **Přehrávač pro hl. momenty** ale není k dispozici během těchto operací televizoru:

- Přepínání vstupního signálu tlačítkem **SOURCE**.
- Když je aktivní funkce **Zvukový popis**
- Když modely se 2 tunery nahrávají současně 2 kanály

 Tato funkce je dostupná, jen když probíhá nahrávání.

- **Můžete současně sledovat živé vysílání**

Umožňuje sledovat aktuální program v okně PIP při sledování nahraného programu. Dalším stisknutím tlačítka ukončíte režim PIP. Funkce **Můžete současně sledovat živé vysílání** ale není k dispozici během těchto operací televizoru:

- Přepínání vstupního signálu tlačítkem **SOURCE**.
- Když je aktivní funkce **Zvukový popis**
- Když modely se 2 tunery nahrávají současně 2 kanály

 Tato funkce je dostupná, jen když probíhá nahrávání.

 Tato funkce je dostupná jen při sledování nahraného programu.

- **Další informace**

Zobrazí podrobné informace o aktuálním pořadu.

 Tato funkce je dostupná jen při sledování živého vysílání.

## Sledování sportovního přenosu nahraného ve sportovním režimu

Nahraný program si můžete přehrát pomocí funkce **Nahraný TV program** na obrazovce **MŮJ OBSAH**.

 Tato funkce je k dispozici pouze u určitých modelů v konkrétních zeměpisných oblastech.

 Další informace naleznete v části „Sledování nahraných programů“.

## Sledování filmu s optimalizací obrazu a zvuku – režim Africké kino

(**MENU/123**) > **MENU** > **Systém** > **African Cinema Mode**

Jakmile nastavíte **African Cinema Mode** na hodnotu **Zapnuto**, televizor bude poskytovat optimální obraz a zvuk pro oblíbený obsah. Je také možné optimalizovat velikost a polohu obrazu televizoru využitím režimu **Vlastní**. Chcete-li změnit velikost nebo polohu obrazu, stiskněte tlačítko **MENU/123** na ovladači Samsung Smart Control a poté vyberte tlačítko **A** na ovladači na obrazovce. Na standardním dálkovém ovladači stiskněte tlačítko **A**.



 Tato funkce je k dispozici pouze u určitých modelů v konkrétních zeměpisných oblastech.

# Pomocné televizní funkce

## Sledování televizního vysílání s titulky

(MENU/123) > MENU > Systém > Usnadnění > Titulky

Televizní vysílání můžete sledovat s titulky.

-  Tato funkce je k dispozici pouze u určitých modelů v konkrétních zeměpisných oblastech.
-  Titulky u disků DVD jsou k dispozici jen v případě, že je ke konektoru externího vstupu připojen přehrávač DVD.
  - **Titulky**  
Zapnutí nebo vypnutí titulků.
  - **Režim titulků**  
Nastavení režimu titulků.
  - **Jazyk titulků**  
Nastavení jazyka titulků.
-  Televizor nemůže ovládat nebo upravovat titulky při přehrávání disků DVD nebo Blu-ray. Titulky disků DVD nebo Blu-ray můžete ovládat pomocí dálkového ovladače nebo příslušné funkce přehrávače DVD či Blu-ray.

## Výběr jazyka titulků vysílání

(MENU/123) > MENU > Systém > Usnadnění > Titulky



Můžete vybrat výchozí jazyk titulků. Seznam režimů se může lišit v závislosti na vysílání.

- **Primární titulky**  
Nastavení hlavního jazyka titulků.
- **Sekundární titulky**  
Nastavení vedlejšího jazyka titulků.

## Čtení digitálního textu

(MENU/123) > MENU > Vysílání > Nastavení kanálů > Digitální text



Tuto funkci můžete používat, když sledujete vysílání obsahující textový i multimediální obsah.

-  Tato funkce je dostupná pouze ve Velké Británii.
-  MHEG (Multimedia and Hypermedia Information Coding Experts Group) je mezinárodní standard pro systémy kódování dat používané v multimédiích a hypermédiích. Jedná se o vyšší úroveň než systém MPEG, který zahrnuje hypermédiá s propojením dat, např. statické snímky, znakové služby, animace, grafické soubory, videosoubory a také multimediální data. MHEG představuje technologii pro uživatelskou interakci za chodu a zavádí se do různých oblastí, mezi které patří technologie VOD (Video-On-Demand), ITV (interaktivní televize), EC (elektronické obchodování), dálkové vzdělávání, telekonference, digitální knihovny a síťové hry.

## Vyhledávání dostupných kanálů

(MENU/123) > MENU > Vysílání > Automatické ladění > Automatické ladění **Spustit** **Spustit**



Můžete televizor nechat automaticky vyhledat a uložit do rejstříku všechny kanály přijímané prostřednictvím konektoru anténního vstupu televizoru. Vyberte možnost **Start**.

-  Tato funkce je k dispozici pouze u určitých modelů v konkrétních zeměpisných oblastech.
-  Pokud je televizor připojen k přijímači kabelové televize nebo satelitními přijímači, není potřeba provádět.
-  Systém DVB-T2 nemusí být v určitých zeměpisných oblastech k dispozici.

## Výběr typu připojení antény

(MENU/123) > MENU > Vysílání > Typ připojení antény

Můžete nastavit vhodný typ připojení antény pro televizní vysílání. Vyberte možnost **Jeden oscilátor** nebo **Dva oscilátory**.

-  Tato funkce je k dispozici tehdy, když je položka **Anténa** nastavena na možnost **Satelit**.
-  Tato funkce je k dispozici pouze u určitých modelů v konkrétních zeměpisných oblastech.

## Výběr jazyka zvuku vysílání

(MENU/123) > MENU > Vysílání > Možnosti zvuku **Spustit**

Můžete vybrat vhodné nastavení zvuku pro vysílaný obsah.

- **Jazyk zvuku**

Změna výchozího jazyka zvuku.

- **Primární zvuk:** Nastavení primárního jazyka zvuku.
- **Sekundární zvuk:** Nastavení sekundárního jazyka zvuku.

 Dostupné jazyky se mohou lišit v závislosti na signálu vysílání.

- **Formát audio**

Změna formátu zvuku.

 Podporovaný formát zvuku se může lišit podle vysílaného programu.

 Tato možnost je k dispozici jen u digitálních kanálů.

## Zvukový popis

(MENU/123) > MENU > Systém > Usnadnění > Zvukový popis

Můžete používat zvukový datový proud zvukového popisu (AD), který je odesílán spolu s hlavním zvukem z vysílače. Hlasitost zvukového popisu lze nastavit pomocí funkce **Hlasitost**.

 Tato funkce je k dispozici jen u digitálních kanálů.

- **Zvukový popis**

Slouží k zapnutí nebo vypnutí funkce zvukového popisu.

- **Hlasitost**

Nastavení hlasitosti zvukového popisu.

## Výběr žánru

(MENU/123) > MENU > Vysílání > Výběr žánru

Při používání průvodce Programy můžete zapnout nebo vypnout funkci výběru žánru programů.

 Tato funkce je k dispozici pouze u určitých modelů v konkrétních zeměpisných oblastech.

## Používání služeb pro dospělé

(MENU/123) > MENU > Vysílání > Povol. dosp. žánru

Můžete povolit nebo zakázat všechny služby pro dospělé. Po zakázání nebudou dostupné žádné služby pro dospělé.

 Tato funkce je k dispozici pouze u určitých modelů v konkrétních zeměpisných oblastech.

# Používání nastavení kanálů

## Nastavení země (oblast)

(MENU/123) > MENU > Vysílání > Nastavení kanálů > Země (Oblast)

Můžete vybrat zemi, aby se televizor mohl správně automaticky naladit na vysílané kanály.

1. Zadejte svůj kód PIN.
2. Změňte svoji oblast. Pokud chcete změnit zemi pro digitální kanály, vyberte **Digitální kanál**. Pokud chcete změnit zemi pro analogové kanály, vyberte **Analogový kanál**.

 Tato funkce není dostupná ve všech oblastech.

 Seznam zemí (oblastí) zobrazovaný na obrazovce televizoru se může lišit podle oblasti.

## Ruční ladění signálů vysílání Spustit

(MENU/123) > MENU > Vysílání > Nastavení kanálů > Ruční ladění

Můžete všechny kanály vyhledat ručně a uložit vyhledané kanály v televizoru. Vyhledávání zastavíte vybráním možnosti **Zastavit**.

 Tato funkce je k dispozici pouze u určitých modelů v konkrétních zeměpisných oblastech.

 Tato funkce je k dispozici, jen když je možnost **Anténa** nastavena na **Anténa** nebo **Kabel**.

## Ladění digitálních kanálů

(MENU/123) > MENU > Vysílání > Nastavení kanálů > Ruční ladění > Ladění digitálních kanálů

Když vyberete **Nový** > **Hledat**, automaticky se vyhledají digitální kanály a jejich seznam se uloží v televizoru.

## Ladění analogových kanálů

(MENU/123) > MENU > Vysílání > Nastavení kanálů > Ruční ladění > Ladění analogových kanálů

Když chcete vyhledat analogové kanály, vyberte **Nový** a nakonfigurujte možnosti **Program**, **Systém barev**, **Zvukový systém**, **Kanál** a **Hledat**. Pak vyberte **Obchod** a vyhledané kanály se uloží do televizoru.

 Tato funkce je k dispozici pouze pro analogové vysílání.

## Jemné doladění obrazovky Spustit

(MENU/123) > MENU > Vysílání > Nastavení kanálů > Jemné ladění

Pokud je analogový kanál roztřesený a obsahuje šum, můžete jemně doladit jeho obraz.

 Tato funkce je k dispozici pouze pro analogové vysílání.

## Přenesení seznamu kanálů

(MENU/123) > MENU > Vysílání > Nastavení kanálů > Přenos seznamu kanálů

Můžete importovat nebo exportovat seznam kanálů na paměťové zařízení USB.

- **Import ze zařízení USB:** Import seznamu kanálů z paměťového zařízení USB.
- **Export do zařízení USB:** Export seznamu kanálů uložených v televizoru na paměťové zařízení USB.

 Tato funkce je dostupná, pokud je připojeno zařízení USB.

## Odstranění profilu operátora CAM

(MENU/123) > MENU > Vysílání > Nastavení kanálů > Odstranit profil operátora CAM

Můžete odstranit operátora CAM.

 Tato funkce je k dispozici pouze u určitých modelů v konkrétních zeměpisných oblastech.

## Nastavení satelitního systému

(MENU/123) > MENU > Vysílání > Nastavení kanálů > Satelitní systém

Můžete nakonfigurovat kompletní nastavení satelitní antény před provedení vyhledávání kanálů.

 Tato funkce je k dispozici pouze u určitých modelů v konkrétních zeměpisných oblastech.

## Změna jazyka teletextu

(MENU/123) > MENU > Vysílání > Nastavení kanálů > Jazyk teletextu

Můžete nastavit nebo změnit jazyk teletextu. Pokud chcete sledovat teletext vysílání v preferovaném jazyce, vyberte jazyk nastavení **Primární teletext**. Pokud tento jazyk není podporován, můžete sledovat teletext v sekundárním preferovaném jazyce, který je určen nastavením **Sekundární teletext**.

 Tato funkce je k dispozici pouze u určitých modelů v konkrétních zeměpisných oblastech.

## Zobrazení nabídky rozhraní CI

(MENU/123) > MENU > Vysílání > Běžné rozhraní

Můžete si zobrazit informace o rozhraních CI.

- **Nabídka CI**

Umožňuje uživateli vybírat položky z nabídky poskytované modulem CAM. Vyberte nabídku CI podle nabídky PC Card (Karta PC).

- **Překódování CAM videa**

Konfigurace nastavení automatického překódování videokodeku z modulu CAM. Pokud funkci nechcete používat, nastavte ji na Vypnuto.

 Je nutné používat modul CAM, který podporuje překódování videokodeků.

- **Informace o aplikaci**

Zobrazení informací o modulu CAM vloženém do slotu CI a o kartě CI nebo CI+ vložené do modulu CAM. Modul CAM můžete nainstalovat kdykoli, at' je televizor zapnutý nebo vypnutý.

- **Správce PIN kódu CICAM**

Správa kódu PIN modulu CICAM (Common Interface Common Access Module). Umožňuje uložit kód PIN nebo změnit uložený kód PIN a nastavit další možnosti týkající se kódu PIN.



# Nastavení kvality obrazu

## Výběr režimu obrazu

(MENU/123) > MENU > Obraz > Režim obrazu **Spustit**

Můžete vybrat režim obrazu, který vám zajistí nejlepší zážitek ze sledování.

- **Dynamický**

Nastaví vyšší ostrost obrazu, pokud je okolní osvětlení natolik jasné, že je obraz obtížně vidět.

- **Standardní**

Toto je výchozí režim vhodný pro většinu prostředí.

- **Přirozená obrazovka**

Snižuje namáhání očí.

- **Film**

Ztmavení obrazu, které redukuje odlesky a odstraňuje únavu očí. Tento režim použijte při sledování televizoru v tmavé místnosti nebo při sledování filmu.

- **Zábava**

Zostření obrazu, které zajistí intenzivnější zážitek při sledování.

- **Stadión**

Když nastavíte možnost **Režim Sport** ((MENU/123) > MENU > Systém > Režim Sport) na hodnotu **Zapnuto**, nastaví se možnost **Režim obrazu** automaticky na hodnotu **Stadión** za účelem nakonfigurování vhodného nastavení obrazu pro sportovní přenosy.



Je-li vstupní zdroj nastaven na počítač, jsou k dispozici pouze režimy **Standardní** a **Zábava**.



Když je počítač připojen k televizoru, ale režim **Zábava** není dostupný, nastavte možnost **Upravit typ zařízení** na **DVI PC** nebo **PC**.

## Nastavení kvality obrazu

(MENU/123) > MENU > **Obraz**

Následující nastavení kvality obrazu můžete ručně upravit pro každou kombinaci zdroje vstupu a režimu obrazu.

- **Podsvícení** **Spustit**

Nastavení jasu jednotlivých pixelů. Snížením jasu se sníží spotřeba energie.

- **Kontrast** **Spustit**

Nastavení kontrastu obrazovky.

- **Jas** **Spustit**

Nastavení celkového jasu.

- **Ostrost** **Spustit**

Zobrazí okraje předmětů ostřeji nebo měkčeji.

- **Barvy** **Spustit**

Nastavení celkové sytosti barev.

- **Odstín (Z/Č)** **Spustit**

Úprava poměru zelené a červené barvy. Při zvýšení hodnoty zelené barvy budou sytější zelené tóny, při zvýšení hodnoty červené barvy pak červené tóny.

 Televizor uloží nastavené hodnoty pro aktuální zdroj vstupu a režim obrazu a použije tyto hodnoty při každém vybrání stejného zdroje vstupu a režimu obrazu.

 Nastavení **Barvy** a **Odstín (Z/Č)** nelze upravovat, když je televizor připojen k počítači pomocí kabelu HDMI-DVI.

## Použití aktuálního nastavení obrazu na ostatní zdroje vstupu

(MENU/123) > MENU > **Obraz** > **Použít režim obrazu** **Spustit**

Můžete použít nastavení kvality obrazu na aktuální zdroj a ostatní zdroje vstupu.

- **Všechny zdroje**

Použije nastavení na všechna externí zařízení připojená k televizoru.

- **Aktuální zdroj**

Použije nastavení pouze na aktuálně vybraný zdroj.

# Úprava pokročilých nastavení

(MENU/123) > MENU > **Obraz** > **Pokročilá nastavení** **Spustit**

Můžete jemně doladit obraz televizoru pro režimy obrazu Standardní a Film.

- **Dynam. kontrast** **Spustit**

Automatické nastavení kontrastu obrazu zajišťující optimální nastavení kontrastu.

- **Černý tón** **Spustit**

Nastavení hloubky černé barvy.

- **Plet'ové odstíny** **Spustit**

Ztmavení nebo zesvětlení odstínů pleti.

- **Pouze režim RGB** **Spustit**

Samostatné nastavení úrovní zelené, červené a modré barvy.

- **Kolorim. prostor** **Spustit**

Nastavení barevného rozsahu zobrazovaného na obrazovce.

– **Autom.:** Automatické nastavení barevného prostoru podle vstupního signálu.

– **Přirozený:** Použije se širší škála barev, než jakou má vstupní signál.

– **Vlast.nastav.:** Umožňuje nastavit barevný prostor ručně. Vyberte barvu a změňte u ní sytost položek **Červená**, **Zelená** a **Modrá**. Možnost **Obnovit** vám umožní obnovit výchozí hodnoty pro položku **Kolorim. prostor**.

 Funkci **Barvy** lze konfigurovat, jen když je možnost **Kolorim. prostor** nastavena na **Vlast.nastav.**

- **Vyvážení bílé** **Spustit**

Nastaví barevnou teplotu obrazu tak, aby bílé objekty vypadaly bílé a obraz měl celkově přirozený barevný tón.

– **2 body:** Umožňuje nastavit zářivost červené, zelené a modré barvy s použitím nabídky posunu a jejich jas pak s použitím nabídky přírůstku. Možnost **Obnovit** umožňuje obnovit výchozí hodnoty.

– **10 bodů:** Červená, zelená a modrá barevná složka jsou rozděleny na 10 částí a úpravou jasu každé části můžete měnit nastavení vyvážení bílé. Možností **Úroveň** se vybírá část pro nastavení.

 Funkci **10 bodů** lze používat, jen když je možnost **Režim obrazu** nastavena na **Film**. Tato funkce nemusí být podporována některými externími zařízeními.

- **Gamma** **Spustit**

Nastavení intenzity primární barvy.

 **Pokročilá nastavení** je k dispozici jen v případě, že je možnost **Režim obrazu** nastavena na **Standardní** nebo **Film**.

 Možnosti **Vyvážení bílé** a **Gamma** jsou k dispozici, jen když je televizor připojen k počítači pomocí kabelu HDMI-DVI.

## Nastavení možností obrazu

(MENU/123) > MENU > Obraz > Obraz - možnosti **Spustit**

Můžete nastavit možnosti obrazu a optimalizovat tak svůj zážitek ze sledování. Vyberte režim obrazu a pak nastavte možnosti obrazu.

- **Teplota barev** **Spustit**

Nastavení barevného tónu. Vybraný barevný tón se uloží do paměti televizoru. Když změníte aktuální režim obrazu, použije se uložený barevný tón automaticky na nový režim obrazu.



Možnosti **Studené** a **Standardní** jsou dostupné, jen když je možnost **Režim obrazu** nastavena na **Dynamický**.



Možnost **Teplota barev** je k dispozici, jen když je televizor připojen k počítači pomocí kabelu HDMI-DVI.

- **Vyčištění dig. signálu** **Spustit**

Omezuje statický šum a zdvojené obrysy způsobené slabým signálem. Když vyberete možnost **Autom. vizualizace**, zobrazí se v dolní části obrazovky síla signálu. Zelená barva znamená nejlepší možný signál.



Tato funkce je k dispozici pouze pro analogové kanály.

- **Šumový filtr MPEG** **Spustit**

Snižuje šum formátu MPEG a vylepšuje kvalitu obrazu.

- **Černá HDMI** **Spustit**

Kompenzace nízké úrovně černé, která způsobuje nízký kontrast a nevýrazné barvy.



Tato funkce je dostupná jen v případě, že je vstupní signál (připojený k televizoru přes konektor HDMI) nastaven na RGB444.

- **Filmový režim Spustit**

Optimalizuje kvalitu obrazu filmů.

 Tuto funkci je možné používat jen v režimu televizního vysílání nebo při vstupním signálu AV, komponentním signálu (480i, 1080i) nebo signálu HDMI (1080i).

- **Auto Motion Plus**

Odstraňuje rozostření a chvění obrazu při scénách s rychlým pohybem. Vyberete-li možnost **Vlast.nastav.**, můžete nakonfigurovat funkce **Redukce rozostření** a **Redukce vibrací** ručně a nastavit možnost **LED Clear Motion** na **Zapnuto** pro získání ostřejšího obrazu na obrazovce LED. Pro návrat na výchozí nastavení vyberte **Obnovit**.

 Tato funkce není k dispozici u určitých modelů v konkrétních zeměpisných oblastech.

 Když je možnost **LED Clear Motion** nastavena na hodnotu **Zapnuto**, bude obraz tmavší než při nastavení na hodnotu **Vypnuto**.

 Pokud nastavíte funkci **LED Clear Motion** na hodnotu **Zapnuto** při videosignálu 60 Hz, obrazovka může blikat.

- **Vyčištění analog. signálu**

Odstraňuje šum v podobě úhlopříčné čáry, která se objevuje při vzájemném rušení signálů.

 Tato funkce je podporována pouze pro analogové vysílání.

- **LED Clear Motion**

Odstraňuje trhání v rychlých scénách s velkým množstvím pohybu a vytváří tak jasný obraz.

 Když je možnost **LED Clear Motion** nastavena na hodnotu **Zapnuto**, bude obraz tmavší než při nastavení na hodnotu **Vypnuto**.

 Pokud nastavíte funkci **LED Clear Motion** na hodnotu **Zapnuto** při videosignálu 60 Hz, obrazovka může blikat.

 Tato funkce je k dispozici pouze u určitých modelů v konkrétních zeměpisných oblastech.

# Pomocná nastavení obrazu

## Sledování obrazu v obraze (PIP)

(MENU/123) > MENU > Obraz > PIP **Spustit**

Při sledování videa z externího zařízení (například přehrávač Blu-ray) na hlavní obrazovce můžete sledovat televizní vysílání v okně funkce PIP (obraz v obraze).

- **PIP**

Zapnutí nebo vypnutí funkce PIP.

- **Anténa**

Výběr zdroje vstupu pro okno PIP.

- **Kanál**

Výběr kanálu PIP.

- **Velikost**

Nastavení velikosti okna PIP.

- **Pozice**

Nastavení umístění okna PIP.

- **Výběr zvuku**

Výběr zdroje zvuku.

 Funkci PIP nelze používat, když je aktivní služba **Smart Hub**.

 Při hraní her nebo používání funkce karaoke na hlavní obrazovce se může snížit kvalita obrazu PIP (obrazu v obraze).

 Funkce PIP je dostupná jen za následujících podmínek: 1) Zdrojem signálu pro hlavní obrazovku je komponentní připojení nebo připojení HDMI. 2) Vstupní rozlišení je nižší než FHD (Full HD – plné HD rozlišení).

 Okno obrazu v obraze podporuje pouze digitální kanály.

# Změna velikosti a polohy obrazu

## Změna velikost obrazu

(MENU/123) > MENU > Obraz > Velikost obrazu > Velikost obrazu Spustit

Můžete změnit velikost obrazu zobrazovaného na obrazovce televizoru.

- **16:9**  
Nastavení velikosti obrazu na širokoúhlý formát 16:9.
- **Zvětšený obraz**  
Zvětšení obrazu 16:9 ve svislém směru. Zvětšený obraz lze posouvat nahoru a dolů.
- **Vlast.nastav.**  
Zvětšení nebo zmenšení obrazu 16:9 ve svislém nebo vodorovném směru. Zvětšený nebo zmenšený obraz lze posouvat doleva, doprava, nahoru a dolů.
- **4:3**  
Nastaví obraz na základní režim 4:3.

**⚠ Nesledujte televizor v režimu 4:3 po delší dobu. Mohlo by to způsobit zobrazení černých pruhů na horním, dolním, levém a pravém okraji obrazovky, které mohou určitou dobu přetrvávat. Na tento jev se nevztahuje záruka.**

 Podporované velikosti obrazu se liší podle vstupního signálu. Další informace o podporovaných velikostech obrazu najdete v části „Velikosti obrazu a vstupní signály“.

## Automatická změna velikosti obrazu

(MENU/123) > MENU > Obraz > Velikost obrazu > Automat. formát

Je-li možnost nastavena na hodnotu Zapnuto, televizor automaticky mění velikost obrazu tak, jak doporučuje poskytovatel programu.

## Změna velikosti obrazu v režimech 4:3 a Přizp. obrazovce

(MENU/123) > MENU > **Obraz** > **Velikost obrazu** > **Poměr stran 4:3**

Můžete vybrat velikost obrazu pro vaši geografickou oblast, zatímco sledujete televizor v režimu **4:3** nebo **Na obrazovku**. Podporované velikosti obrazu se liší podle země. Tato funkce umožňuje v takových případech nastavit velikost obrazu.

 Režim **4:3** není dostupný, pokud je k televizoru připojeno externí zařízení prostřednictvím konektoru Komponent nebo HDMI.

## Přizpůsobení obrazu obrazovce

(MENU/123) > MENU > **Obraz** > **Velikost obrazu** > **Na obrazovku**

Můžete televizor nastavit tak, aby celý obraz zaplnil obrazovku bez jakéhokoli oříznutí, ve velikosti, kterou jste si zvolili.

 Tato funkce nemusí být v závislosti na hodnotě **Velikost obrazu** dostupná.

## Nastavení polohy obrazu

(MENU/123) > MENU > **Obraz** > **Velikost obrazu** > **Zvětšení/Pozice** **Spustit**

Zvětšení nebo zmenšení obrazu 16:9 ve svislém nebo vodorovném směru. Zvětšený nebo zmenšený obraz lze posouvat doleva, doprava, nahoru a dolů.

 Tato funkce je k dispozici, jen když je možnost **Velikost obrazu** nastavena na **Zvětšený obraz** nebo **Vlast.nastav..** Nemůžete ale změnit polohu obrazu, pokud je televizor naladěný na digitální kanál a možnost **Velikost obrazu** je nastavena na **Vlast.nastav..**

## Pouze poslech zvuku (Vyp. obrázek)

(MENU/123) > MENU > **Obraz** > **Vyp. obrázek** **Spustit**

Můžete vypnout obrazovku a přehrávat pouze zvuk prostřednictvím reproduktorů. Chcete-li opět zapnout obrazovku, stiskněte jakékoli tlačítko kromě tlačítka napájení a tlačítek hlasitosti.

## Obnovení nastavení režimu obrazu

(MENU/123) > MENU > **Obraz** > **Obnovení obrazu** **Spustit**

Můžete obnovit aktuální režim obrazu na výchozí nastavení z výroby. Neovlivní se tím nastavení jiných režimů obrazu.



# Nastavení kvality zvuku

## Výběr režimu zvuku

(MENU/123) > MENU > Zvuk > Zvukový režim **Spustit**

Můžete vybrat režim zvuku, který vám zajistí nejlepší zážitek z poslechu.

- **Standardní**

Toto je výchozí režim vhodný pro většinu prostředí.

- **Hudba**

Zvýraznění hudby oproti hlasu.

- **Film**

Poskytuje nejlepší zvuk pro filmy.

- **Jasný hlas**

Zvýraznění hlasu.

- **Zesílení**

Zvýší celkovou intenzitu vysokofrekvenčního zvuku, což umožní lepší poslech sluchově postiženým osobám.

- **Stadión**

Když nastavíte možnost **Režim Sport** ((MENU/123) > MENU > Systém > Režim Sport) na hodnotu **Zapnuto**, nastaví se možnost **Zvukový režim** automaticky na hodnotu **Stadión**. Nastavení zvuku jsou tak pevně nastavena na hodnoty nejvhodnější pro sportovní akce.



Tento režim se nastavuje automaticky televizorem. Tento režim nemůžete nastavit ručně.



Tato funkce není dostupná, pokud posloucháte zvuk s použitím externích reproduktorů.

## Použití zvukových efektů

(MENU/123) > MENU > Zvuk > Zvukový efekt **Spustit**

S použitím zvukových efektů můžete změnit způsob, jakým televizor přehrává zvuk.

- **Virtual Surround** **Spustit**

Zvukový efekt, který vytváří pocit, že se nacházíte v kině nebo koncertním sále.

- **Dialog Clarity** **Spustit**

Zvyšuje intenzitu hlasu a zlepšuje tak srozumitelnost dialogů.

- **Sluchátka Surround** **Spustit**

Zažijte prostorový zvuk jako v domácím kině přímo ve sluchátkách.



Tato funkce je k dispozici pouze u určitých modelů v konkrétních zeměpisných oblastech.

- **Stereováha** **Spustit**

Umožňuje upravit nastavení vyvážení zvuku levého a pravého reproduktoru. Výchozí hodnoty obnovíte výběrem možnosti **Obnovit**.

- **Ekvalizér** **Spustit**

Umožňuje nastavení hlasitosti konkrétních frekvenčních rozsahů, aby bylo možné přizpůsobit bohatost zvuku. Výchozí hodnoty obnovíte výběrem možnosti **Obnovit**.



Tato funkce není dostupná, pokud posloucháte zvuk s použitím externích reproduktorů.



Tato funkce je k dispozici, jen když je možnost **Zvukový režim** nastavena na hodnotu **Standardní**.

# Používání pomocných funkcí pro nastavení zvuku

## Výběr reproduktorů

(MENU/123) > MENU > Zvuk > Nastavení reproduktorů > Volba reproduktoru **Spustit**

Můžete vybrat reproduktory, jaké bude televizor používat pro výstup zvuku.

 Pokud je možnost **Volba reproduktoru** nastavena tak, že zvuk vychází pouze z externích reproduktorů, jsou tlačítka Hlasitost a Ztlumit zvuk a některé funkce zvuku vypnuty.

## Určení typu instalace televizoru

(MENU/123) > MENU > Zvuk > Nastavení reproduktorů > Typ instalace TV

Můžete určit typ instalace televizoru, buď jako **Na stěně**, nebo jako **Stojan**. Toto nastavení automaticky optimalizuje zvuk televizoru.

## Poslech zvuku televizoru prostřednictvím zvukového zařízení Samsung Bluetooth

(MENU/123) > MENU > Zvuk > Nastavení reproduktorů > Připojení zvuku z TV

K televizoru můžete připojit zvuková zařízení Samsung Bluetooth. Zařízení musí být spárována s použitím funkce Bluetooth televizoru. Další informace o párování najdete v uživatelské příručce zvukového zařízení Samsung Bluetooth.

- **Přidat nové zařízení**

Přidání nového zařízení do seznamu spárovaných zařízení. Pokud je možnost **Přidat nové zařízení** nastavena na **Vypnuto**, jsou signály připojení z nových zařízení ignorovány.

- **Seznam zvukových zař. Samsung**

Zobrazí seznam spárovaných zvukových zařízení Samsung. Výběr zařízení, pro něž chcete zobrazit možnosti nabídky. Můžete aktivovat/deaktivovat zvukové zařízení nebo ho odstranit ze seznamu.

 Tato funkce je dostupná jen pro zvuková zařízení Samsung s podporou funkce **Připojení zvuku z TV**.

 Funkce **Připojení zvuku z TV**, **Surround** a sluchátka Bluetooth nelze používat současně.

 Před použitím zařízení Bluetooth si přečtěte pokyny v části „Přečtěte si před použitím zařízení Bluetooth“.

## Poslech televizoru přes sluchátka Bluetooth

(MENU/123) > MENU > Zvuk > Nastavení reproduktorů > Sluchátka Bluetooth

K televizoru můžete připojit sluchátka Bluetooth. Zařízení musí být spárována s použitím funkce Bluetooth televizoru. Další informace o párování najdete v uživatelské příručce sluchátek Bluetooth.

- **Seznam Sluchátek Bluetooth**

Zobrazí seznam sluchátek Bluetooth, která je možné spárovat s televizorem. Výběrem sluchátek Bluetooth zobrazíte jejich možnosti nabídky. V této nabídce můžete aktivovat/deaktivovat (spárovat/odpojit) sluchátka Bluetooth nebo je odebrat ze seznamu.



Pokud televizor sluchátka nevyhledá, zkuste je umístit blíže k televizoru a poté vyberte možnost **Obnovit**.



Když zapnete spárovaná sluchátka Bluetooth, televizor je automaticky rozpozná a pak zobrazí automaticky otevírané okno. Z tohoto automaticky otevíraného okna můžete sluchátka Bluetooth aktivovat nebo deaktivovat.

- **Vícenásobný výstup zvuku**

Umožňuje poslouchat zvuk současně prostřednictvím reproduktorů televizoru a připojených sluchátek Bluetooth.



Před použitím zařízení Bluetooth si přečtěte pokyny v části „Přečtěte si před použitím zařízení Bluetooth“.

## Poslech zvuku televizoru prostřednictvím reproduktoru kompatibilního se Samsung Multiroom Link

(MENU/123) > MENU > Zvuk > Nastavení reproduktorů > Multiroom Link > Multiroom Link Settings

K televizoru můžete připojit reproduktor kompatibilní se Samsung Multiroom Link, což vám poskytne plnější zvuk.

- **Nastavení**

Nastavení reproduktorů kompatibilních se Samsung Multiroom Link na jednu z následujících možností.

- **Surround**

Vyberte tuto možnost, jestliže si chcete vychutnat prostorový zvuk s využitím několika reproduktorů kompatibilních s funkcí Samsung Multiroom Link v jediném prostoru nebo místnosti.

- **SoundBar+Surround**

Vyberte tuto možnost, jestliže chcete vytvořit prostorový zvuk připojením zařízení SoundBar a dvou reproduktorů k televizoru v jediném prostoru nebo místnosti.

- **Hlasitost**







Nastavení hlasitosti pro reproduktory vybrané v seznamu.

- **Test reproduktorů**

Odeslání zkušebního zvuku do každého reproduktoru pro otestování, zda systém Multiroom Link funguje správně.

- **Upravit název**

Umožňuje pojmenovat každý reproduktor.

-  Funkce **Multiroom Link** je dostupná, jen když je k televizoru připojen alespoň jeden reproduktor kompatibilní s funkcí Samsung Multiroom Link.
-  Funkce **Multiroom Link** je deaktivována při aktivace funkce **Zrcadlení obrazovky**.
-  Propojené reproduktory se mohou samovolně odpojit v závislosti na prostředí vaší sítě.
-  Kvalitu zvuku může ovlivňovat stav bezdrátové sítě.
-  V závislosti na modelu televizoru může docházet k problémům se synchronizací zvuku a obrazu.
-  Zvuk ze sekundárních zařízení se může zpožďovat za zvukem a obrazem z hlavního zařízení, které přehrává zdrojový obsah.
-  Další informace najdete v příručce systému Multiroom Link na webové stránce společnosti Samsung. ([www.samsung.com](http://www.samsung.com)  
> Vlastníci & Podpora > Příručky & Soubory ke stažení)

## Povolení digitálního zvukového výstupu

(MENU/123) > MENU > Zvuk > Další nastavení **Spustit**

Protože tento televizor Smart TV podporuje rozhraní S/PDIF (Sony/Philips Digital Interface Format), můžete televizor nakonfigurovat na digitální zvukový výstup pro různá digitální zvuková zařízení, jako jsou reproduktory, A/V přijímače a domácí kina, pomocí následujících nastavení.

- **Úroveň zvuku DTV** **Spustit**

Umožňuje nastavit hlasitost, když sledujete na televizoru digitální vysílání a používáte pro výstup A/V přijímač.



Tato funkce je k dispozici jen u digitálních kanálů.



Hlasitost lze nastavit v rozmezí 0 db až 10 db. Tento rozsah hlasitosti se může lišit v závislosti na signálu vysílání.



V případě signálu vysílání ve formátu MPEG / HE-AAC je možné nastavit hlasitost v rozsahu 0 db až 10 db.

- **Formát zvuku HDMI**

Vyberte formát vstupního zvukového signálu vhodný pro externí zařízení připojené k portu HDMI televizoru.

- **Formát audio** **Spustit**

Výběr formátu výstupu digitálního zvuku (S/PDIF). Dostupné formáty jsou závislé na zdroji vstupu.

- **Zpoždění zvuku** **Spustit**



Pomáhá napravit chyby v časování mezi zvukovou a obrazovou stopou při sledování televizoru s použitím zvukového výstupu na digitální zvukové zařízení. Můžete nastavit zpoždění až 250 ms.

- **Kom. Dolby Digital** **Spustit**

Nastavení režimu komprese zvuku Dolby Digital.

- **HD zvuk**

Zapnutí převzorkování zvuku z televizoru na zvukovou kvalitu HD.

-  Standardní vzorkování přenosu zvuku je 48 kHz, zatímco u zvuku kvality HD je to 96 kHz.
-  Některé přijímače S/PDIF nemusí být kompatibilní. U nekompatibilních přijímačů deaktivujte tento režim a použijte namísto něj běžný režim zvuku.
-  Zvuk v HD v televizoru není dostupný z externích zvukových přehrávačů připojených přes rozhraní HDMI, Bluetooth, ale také ze sítě Wi-Fi.

- **Automat. hlasitost** **Spustit**

Automaticky přizpůsobí hlasitost televizoru při přepnutí kanálu, zdroje videa nebo obsahu tak, aby hlasitost zůstala u všech zdrojů stejná. Možnost **Automat. hlasitost** dokáže regulovat hlasitost až do 12 dB, aby si zvuk zachoval stejnou hlasitost. Při možnosti **Normální** se použije normální úroveň hlasitosti, zatímco při nastavení **Noc** se použije mírně nižší hlasitost. Tato možnost je ideální pro noční sledování televize.

-  Pokud chcete používat ovládání hlasitosti připojeného zdrojového zařízení, deaktivujte funkci **Automat. hlasitost**. Používáte-li funkci **Automat. hlasitost** se zdrojovým zařízením, ovládání hlasitosti na zařízení nemusí správně fungovat.

## Obnovení všech nastavení zvuku

(MENU/123) > MENU > Zvuk > **Obnovit zvuk** **Spustit**

Obnovení všech nastavení zvuku na výchozí nastavení od výrobce.

# Nastavení času a používání časovače

## Nastavení aktuálního času

(MENU/123) > MENU > Systém > Čas > Hodiny **Spustit**

Hodiny lze nastavit ručně nebo automaticky.

Chcete-li zjistit čas po nastavení hodin:

- Pomocí ovladače Samsung Smart Control: Stiskněte tlačítko **MENU/123** a pak vyberte **Informace** na ovladači na obrazovce.
- Pomocí standardního dálkového ovladače: Stiskněte tlačítko **INFO**.

 Hodiny je nutné znovu nastavit po každém odpojení napájení.

## Nastavení hodin s použitím údajů digitálního vysílání

(MENU/123) > MENU > Systém > Čas > Hodiny > Režim hodin **Spustit**

Televizor můžete nastavit tak, aby automaticky stahoval informace o čase z digitálního kanálu a podle toho nastavoval aktuální čas. Tuto funkci aktivujete tak, že nastavíte možnost **Režim hodin** na **Autom.**. Pokud je televizor připojen k set-top boxu nebo satelitnímu přijímači pomocí konektorů HDMI nebo Komponent, je potřeba čas nastavit ručně.

 Tato funkce funguje pouze tehdy, když je k anténnímu konektoru televizoru připojena anténa nebo výstup kabelové televize a přijímá se digitální vysílání.

 Přesnost přijímaného časového údaje se může lišit v závislosti na kanálu a kvalitě signálu.



## Ruční nastavení hodin

(MENU/123) > MENU > **Systém** > **Čas** > **Hodiny** > **Nastavení hodin** **Spustit**

Hodiny můžete nastavit ručně. Nastavte možnost **Režim hodin** na hodnotu **Manuální** a poté zadejte současné datum a čas do pole pro datum a čas.

## Automatické nastavení hodin

(MENU/123) > MENU > **Systém** > **Čas** > **Hodiny** > **Časové pásmo**

Nastaví správný čas pomocí nastavení letního času a místního časového pásma.

 Tato funkce je k dispozici pouze tehdy, když je položka **Režim hodin** nastavena na možnost **Autom.**

- **Letní čas**

Zapnutí nebo vypnutí funkce Letní čas.

 Tato funkce je k dispozici pouze tehdy, když je položka **Režim hodin** nastavena na možnost **Autom.**

- **GMT**

Výběr časového pásma.

 Tuto funkci můžete použít, pokud je položka **Země** nastavena na hodnotu Ostatní.

## Pokud jsou hodiny v automatickém režimu nastaveny nesprávně...

(MENU/123) > MENU > **Systém** > **Čas** > **Hodiny** > **Posunutí času** **Spustit**

Můžete nastavit časový posun v hodinových přírůstcích až o  $-/+ 12$  hodin, pokud televizor z nějakého důvodu zobrazuje nesprávný automatický čas.

 Funkce **Posunutí času** slouží k přizpůsobení času získaného ze síťového připojení. Tato funkce je dostupná, jen když je možnost **Režim hodin** nastavena na **Autom.** a televizor je připojen k Internetu prostřednictvím místní sítě.

 Možnost **Posunutí času** se použije k úpravě nastavení času, když se televizoru nepodaří získat údaje o čase z normálních signálů digitálního vysílání.

# Používání časovačů

## Používání časovače vypnutí

(MENU/123) > MENU > Systém > Čas > Časovač vypnutí **Spustit**

Tuto funkci můžete použít k automatickému vypnutí televizoru po uplynutí přednastaveného času. Časovač můžete nastavit v 30minutových přírůstcích na dobu až 3 hodin.

## Zapnutí televizoru s použitím časovače

(MENU/123) > MENU > Systém > Čas > Čas zapnutí **Spustit**

Můžete nastavit funkci **Čas zapnutí**, která televizor automaticky zapne v určenou dobu. Můžete použít až tři různé konfigurace: **Čas zapnutí 1, 2 a 3**. Funkce **Čas zapnutí** je dostupná, jen pokud je již nastaven čas (**Hodiny**).

- **Nastavení**

Pokud vyberete možnost **Manuální**, můžete označit a vybrat jednotlivé dny a určit tak dny, kdy má funkce **Čas zapnutí** zapnout televizor.

- **Čas**

- **Hlasitost**

- **Zdroj**

V seznamu vyberte zdroj signálu pro televizor, který se použije při zapnutí. Pokud chcete přehrávat obsah uložený na zařízení USB nebo obsah ze zdroje HDMI nebo Komponentní, jako je DVD přehrávač, přehrávač Blu-ray nebo set-top box, připojte zařízení k televizoru před nastavením funkce Čas zapnutí. Potom nechejte zařízení připojené k televizoru.

- **Anténa**







Umožňuje vybrat zdroj signálu vysílání, když je možnost **Zdroj** nastavena na **TV**.

- **Kanál**

Umožňuje vybrat kanál, když je možnost **Zdroj** nastavena na **TV**.

- **Hudba / Fotog.**

Umožňuje určit zařízení USB nebo složku obsahující hudební soubory v poli hudby a nebo složku obsahující fotografie v poli fotografií, když je možnost **Zdroj** nastavena na **USB**. Pokud vyberete současně složku obsahující hudební soubory a složku obsahující fotografie, televizor současně přehraje hudební soubory a zobrazí fotografie.

-  Pokud vybraná složka obsahuje podsložky, můžete stejným způsobem vybrat podsložku.
-  Tato funkce nebude fungovat správně, pokud vybrané zařízení USB neobsahuje multimediální obsah nebo nebyla určena složka.
-  Prezentace se nespustí, pokud se na zařízení USB nachází jen jeden soubor obrázku.
-  Složky s dlouhými názvy nelze vybrat.
-  Pro více různých zařízení USB vždy používejte odlišné názvy složek.
-  Použijte paměťovou jednotku USB flash nebo čtečku paměťových karet. Funkce **Čas zapnutí** nemusí být kompatibilní s některými zařízeními USB napájenými baterií, přehrávači MP3 či zařízeními PMP, protože jejich rozpoznání může televizoru trvat příliš dlouhou dobu.

## Vypnutí televizoru s použitím časovače

(MENU/123) > MENU > **Systém** > **Čas** > **Čas vypnutí** **Spustit**

Můžete použít funkci **Čas vypnutí**, která automaticky vypne televizor ve stanovenou dobu. Lze nastavit tři různé konfigurace: **Čas vypnutí 1, 2 a 3**. Funkce **Čas vypnutí** je dostupná, jen pokud je již nastaven čas (**Hodiny**).

- **Nastavení**

Slouží k nastavení dnů v týdnu, kdy se televizor vypíná automaticky. Pokud vyberete možnost **Manuální**, můžete zvýraznit a vybrat jednotlivé dny.

- **Čas**

Nastavení času, kdy se televizor automaticky vypne.

# Používání ochrany proti vypálení obrazu a úsporné funkce

## Ochrana proti vypálení obrazu

(MENU/123) > MENU > Systém > Doba autom. ochrany **Spustit**

K ochraně obrazovky můžete použít funkci Ochr.proti vypál.ob. Dlouhodobě zobrazené statické obrazy mohou způsobovat na obrazovce vypálení zbytkového obrazu. Vyberte časové nastavení ze seznamu. Pokud se na obrazovce bude zobrazovat statický obraz déle, než je nastavená doba, televizor automaticky aktivuje funkci Ochr. proti vypál.ob.

## Snižování spotřeby energie televizoru

(MENU/123) > MENU > Systém > Eko řešení **Spustit**

Můžete nastavit úroveň jasu televizoru a ochranu před přehříváním, aby se snížila celková spotřeba energie.

- **Úspora energie** **Spustit**

Umožňuje vybrat ze seznamu takové nastavení jasu, které sníží spotřebu energie televizoru.

- **Eko čidlo** **Spustit**

Automaticky přizpůsobí úroveň jasu televizoru podle okolního osvětlení, aby se snížila spotřeba energie. Pokud funkce Eko čidlo přizpůsobila úroveň jasu obrazovky, můžete pomocí možnosti **Min. podsvícení** ručně nastavit minimální jas obrazu.

 Je-li možnost **Eko čidlo** nastavena na hodnotu **Zapnuto**, obrazovka je tmavší než obvykle.

- **Úsp. r. bez sign.** **Spustit**

Umožňuje vybrat čas ze seznamu. Když bude televizor po určenou dobu bez signálu, automaticky se vypne kvůli úspoře energie.

- **Autom. vypnutí** **Spustit**

Automaticky vypne televizor, aby se zabránilo jeho přehřívání, pokud je po dobu nastavenou uživatelem zapnutý bez uživatelské interakce.

- **Osvět. dle pohybu** **Spustit**

Nastavení jasu obrazu při pohybu na obrazovce za účelem snížení spotřeby.

 Tato funkce je k dispozici, jen když je možnost **Režim obrazu** nastavena na hodnotu **Standardní**.

 Tato funkce je deaktivována, pokud změníte nastavení kvality obrazu, jako je **Kontrast** a **Jas**.

# Používání funkce Anynet+ (HDMI-CEC)

Pomocí dálkového ovladače televizoru můžete ovládat externí zařízení, která jsou k televizoru připojena pomocí kabelu HDMI a zároveň podporují funkci Anynet+ (HDMI-CEC). Funkci Anynet+ (HDMI-CEC) lze nastavit pouze pomocí dálkového ovladače.

## Nastavení funkce Anynet+ (HDMI-CEC)

(MENU/123) > MENU > Systém > Anynet+ (HDMI-CEC) **Spustit**

- **Anynet+ (HDMI-CEC)** **Spustit**

Funkci Anynet+ (HDMI-CEC) můžete zapnout nebo vypnout. Nastavením **Vypnuto** a **Zapnuto** zakážete a povolíte všechny příslušné funkce Anynet+.

- **Automatické vypnutí** **Spustit**

Při nastavení na možnost **Ano** se při vypnutí televizoru vypnou všechna externí zařízení kompatibilní s funkcí Anynet+.

 Tato funkce není podporována některými zařízeními kompatibilními s funkcí Anynet+.

- **Hledat zařízení** **Spustit**

Automaticky vyhledá a rozpozná externí zařízení kompatibilní s funkcí Anynet+ (HDMI-CEC), která jsou připojena k televizoru.

## Používání funkce Anynet+ (HDMI-CEC)

### Výběr externího zařízení

Po připojení externích zařízení k televizoru vyberte možnost (MENU/123) > MENU > Systém > Anynet+ (HDMI-CEC) > **Hledat zařízení**. Televizor zobrazí seznam zařízení Anynet+ (HDMI-CEC), která můžete nastavit jako zařízení s aktivovanou funkcí Anynet+ (HDMI-CEC) (tedy zařízení, která je možné ovládat dálkovým ovladačem televizoru). Chcete-li nastavit zařízení Anynet+ (HDMI-CEC) jako zařízení s aktivovanou funkcí Anynet+ (HDMI-CEC), musíte jej vybrat na obrazovce Zdroj. Postupujte podle pokynů v následující části.

 Je-li externí zařízení nastaveno zároveň jako zařízení s aktivovanou funkcí Anynet+ (tedy zařízení, které je možné ovládat dálkovým ovladačem televizoru) i jako zařízení s aktivovanou funkcí univerzálního dálkového ovladače (tedy zařízení, které je možné ovládat univerzálním dálkovým ovladačem), je možné jej ovládat pouze univerzálním dálkovým ovladačem.

## Aktivace funkce Anynet+ (HDMI-CEC) v zařízení









1. Stiskněte tlačítko **SOURCE** na dálkovém ovladači. Na obrazovce **Zdroj** vyberte zařízení a pak stiskněte tlačítko .
2. V seznamu **Nástroje** vyberte možnost **Anynet+ (HDMI-CEC)**. U vybraného zařízení bude aktivována funkce Anynet+ (HDMI-CEC). K dispozici jsou následující možnosti nabídky.

 Možnosti nabídky dostupné v automaticky otevíraném okně nabídky se mohou lišit v závislosti na externím zařízení.

- **Anynet+ (HDMI-CEC)**

Aktivuje v zařízení funkci Anynet+ (HDMI-CEC) a pak zobrazí seznam zařízení Anynet+ (HDMI-CEC) připojených k televizoru. Výběrem možnosti **Zobrazení TV** zavřete nabídku Anynet+ (HDMI-CEC) a můžete sledovat televizní vysílání.

## Přečtete si před použitím připojení Anynet+ (HDMI-CEC)

-  Pro ovládání set-top boxů kabelové televize, přehrávačů Blu-ray a domácích kin jiných výrobců, která nepodporují funkci HDMI-CEC, můžete nakonfigurovat univerzální dálkový ovladač televizoru. Další informace naleznete v části „Ovládání externích zařízení pomocí dálkového ovladače televizoru – používání univerzálního dálkového ovladače“.
-  Funkci Anynet+ nelze použít k ovládání externích zařízení, která nepodporují technologii HDMI-CEC.
-  Zařízení Anynet+ musí být k televizoru připojeno kabelem HDMI. Některé kabely HDMI nemusí podporovat funkci Anynet+ (HDMI-CEC).
-  Za určitých okolností nemusí dálkový ovladač televizoru fungovat. V takovém případě znovu vyberte zařízení Anynet+.
-  Funkce Anynet+ (HDMI-CEC) funguje pouze s externími zařízeními podporujícími technologii HDMI-CEC, a to pouze tehdy, když jsou v pohotovostním režimu nebo zapnutá.
-  Funkce Anynet+ (HDMI-CEC) umožňuje ovládat až 12 kompatibilních externích zařízení (až 3 jednoho typu). V případě systémů domácího kina je ale možné ovládat pouze jeden systém.
-  Pokud chcete poslouchat 5.1 kanálový zvuk z externího zařízení, připojte zařízení k televizoru pomocí kabelu HDMI a připojte systém domácího kina ke konektoru digitálního zvukového výstupu televizoru.
-  Systém domácího kina, který je připojen k televizoru kabelem HDMI a optickým kabelem, podporuje pouze dvoukanálový zvuk. 5.1 kanálový zvuk bude nicméně dostupný u digitálního vysílání s 5.1 kanálovým zvukem.

# Aktualizace softwaru televizoru

(MENU/123) > MENU > Podpora > Aktualizace softwaru **Spustit**

Máte možnost zobrazit verzi softwaru televizoru a jeho případné aktualizace.

## Aktualizace softwaru televizoru na nejnovější verzi

(MENU/123) > MENU > Podpora > Aktualizace softwaru > Aktualizovat **Spustit**

Software televizoru lze aktualizovat stažením aktualizace z internetu přímo do televizoru nebo zkopírováním aktualizace do televizoru z jednotky USB Flash, která aktualizaci obsahuje.



-  Tato funkce vyžaduje připojení k internetu.
-  Balíček aktualizace uložte do kořenové složky zařízení USB. Jinak televizor nemusí balíček aktualizace rozpoznat.

**⚠ NEVYPÍNEJTE napájení televizoru, dokud se aktualizace nedokončí. Po ukončení aktualizace softwaru se televizor automaticky vypne a opět zapne. Po aktualizaci softwaru se všechna nastavení obrazu a zvuku obnoví na výchozí hodnoty.**

## Automatická aktualizace televizoru

(MENU/123) > MENU > Podpora > Aktualizace softwaru > Autom. aktualizace **Spustit**

Je-li televizor připojen k internetu, lze jej nastavit tak, aby aktualizace softwaru proběhla automaticky během sledování televize. Po dokončení aktualizace na pozadí se dané změny projeví při dalším zapnutí televizoru.

-  Tento proces může trvat déle, pokud je souběžně spuštěna jiná síť'ová funkce.
-  Tato funkce vyžaduje připojení k internetu.
-  Pokud souhlasíte s podmínkami služby Smart Hub, funkce **Autom. aktualizace** se automaticky nastaví na hodnotu **Zapnuto**. Pokud nechcete provádět automatické aktualizace softwaru televizoru, nastavte možnost **Autom. aktualizace** na hodnotu **Vypnuto**.

## Ruční aktualizace televizoru

Při ruční aktualizaci televizoru pomocí jednotky USB Flash proveďte tento postup:

 Před aktualizací si poznamenejte aktuální nastavení, abyste je mohli po dokončení aktualizace znovu načíst. Po aktualizaci softwaru se všechna nastavení obrazu a zvuku obnoví na výchozí hodnoty.

1. Na počítači navštivte web společnosti Samsung a stáhněte balíček aktualizace do zařízení USB.

 Balíček aktualizace uložte do kořenové složky zařízení USB Flash. Jinak televizor nemusí balíček aktualizace rozpoznat.

2. Připojte zařízení USB s aktualizací k televizoru.

3. V nabídce televizoru přejděte na možnost **Podpora** > **Aktualizace softwaru** > **Aktualizovat**. Televizor začne vyhledávat software na jednotce USB. Jakmile jej najde, zobrazí se okno Žádost o aktualizaci.

4. Vyberte možnost **OK**. Televizor aktualizuje software, poté se automaticky vypne a znovu zapne.

 **NEVYPÍNEJTE napájení televizoru, dokud se aktualizace nedokončí. Po ukončení aktualizace softwaru se televizor automaticky vypne a opět zapne. Po aktualizaci softwaru se všechna nastavení obrazu a zvuku obnoví na výchozí hodnoty.**

## Ochrana televizoru před hackery a škodlivým kódem

(MENU/123) > MENU > **Systém** > **Chytré zabezpečení** 

Při připojení k Internetu můžete k ochraně televizoru před hackery a škodlivým kódem použít funkci **Chytré zabezpečení**.

## Vyhledání škodlivého kódu v televizoru a připojených úložištích

(MENU/123) > MENU > **Systém** > **Chytré zabezpečení** > **Ladění** 

Můžete provést kontrolu, zda televizor a připojené média neobsahují škodlivý kód. Pokud nebude zjištěn žádný škodlivý kód, zobrazí se okno se zprávou.



## Pokud bude zjištěn škodlivý kód...

Pokud bude zjištěn škodlivý kód, zobrazí se na obrazovce výsledky kontroly. V okně s výsledky se zobrazí všechny nalezené škodlivé kódy. Kód můžete uložit do karantény nebo ignorovat.

1. Vyberte všechny škodlivé kódy, které chcete uložit do karantény nebo blokovat.
2. Vyberte možnost **Izolovat** nebo **Blokovat**. Tyto možnosti přesunou vybraný škodlivý kód do seznamu **Seznam izolovaných** nebo **Seznam blokových**.



V seznamu **Seznam izolovaných** se zobrazují všechny škodlivé kódy v karanténě.



V seznamu **Seznam blokových** se zobrazují veškeré blokové škodlivé kódy. Kódy v tomto seznamu můžete také uložit do karantény nebo povolit.

## Konfigurace dalších funkcí

(MENU/123) > MENU > **Systém** > **Chytré zabezpečení** > **Nastavení** **Spustit**

- **Antivirus**

Sleduje televizor v reálném čase a chrání jej před napadením viry.

- **Zabezpečení sítě**

Chrání televizor před hackery a minimalizuje únik soukromých informací.

- **Fotoap.**

Umožňuje používání kamer připojených k televizoru.

- **Mikrofon**

Umožňuje používání mikrofونů připojených k televizoru.

- **Autom. kontrola**

Provede automatické prohledání televizoru a připojených úložných médií po jejich zapnutí.

- **Automaticky izolovat**

Automaticky přidá škodlivé kódy zjištěné během procesu vyhledávání do položky Seznam izolovaných.

# Ostatní funkce

## Rychlé spuštění funkcí usnadnění

Pomocí nabídky **Zástupci usnadnění** můžete rychle spustit funkce usnadnění pro postižené. Stiskněte a přidržte tlačítko  na ovladači Samsung Smart Control. Nebo stiskněte tlačítko **AD/SUBT.** na standardním dálkovém ovladači. V nabídce **Zástupci usnadnění** jsou k dispozici možnosti **Zvukový popis**, **Titulky**, **Průhlednost menu**, **Vysoký kontrast**, **Zvětšit**, a **Vícenásobný výstup zvuku**.

 Nabídka Zástupci usnadnění se může u různých modelů lišit.

## Úprava průhlednosti nabídky

(MENU/123) > MENU > **Systém** > **Usnadnění** > **Průhlednost menu** **Spustit**

Můžete upravit průhlednost nabídky.

 Nastavením možnosti **Vysoký kontrast** na hodnotu **Zapnuto** se automaticky nastaví neprůhledný režim zobrazení nabídky. Nastavení **Průhlednost menu** nelze měnit ručně.

## Bílý text na černém pozadí (vysoký kontrast)

(MENU/123) > MENU > **Systém** > **Usnadnění** > **Vysoký kontrast** **Spustit**

Většinu obrazovek se servisními zprávami lze změnit na bílý text na černém pozadí nebo lze změnit průhledné nabídky televizoru na neprůhledné, aby je bylo možné snáze přečíst. Tuto funkci aktivujete tak, že nastavíte možnost **Vysoký kontrast** na **Zapnuto**.

## Zvětšení písma (pro zrakově postižené)

(MENU/123) > MENU > **Systém** > **Usnadnění** > **Zvětšit** **Spustit**

Písmo na obrazovce můžete zvětšit. Tuto funkci aktivujete tak, že nastavíte možnost **Zvětšit** na **Zapnuto**.

## Poslech televizoru přes sluchátka Bluetooth (pro sluchově postižené)

(MENU/123) > MENU > **Systém** > **Usnadnění** > **Vícenásobný výstup zvuku** **Spustit**

Můžete zapnout reproduktor televizoru i sluchátka Bluetooth současně. Jestliže je tato funkce aktivní, lze při úpravě hlasitosti televizoru nastavit hlasitost sluchátek Bluetooth tak, aby hrála hlasitěji než reproduktor televizoru.

 Když připojíte sluchátka Bluetooth k televizoru, aktivuje se nabídka **Vícenásobný výstup zvuku**. Další informace o připojení sluchátek Bluetooth k televizoru najdete v části „Poslech televizoru přes sluchátka Bluetooth“.

## Změna jazyka nabídek

(MENU/123) > MENU > **Systém** > **Jazyk menu** **Spustit**

Tato funkce slouží ke změně jazyka nabídek. Vyberte jazyk ze seznamu.

## Nastavení hesla

(MENU/123) > MENU > **Systém** > **Změna kódu PIN** **Spustit**

Pro uzamknutí kanálů, resetování televizoru a změnu nastavení můžete nastavit kód PIN.

Zobrazí se okno pro zadání kódu PIN. Zadejte kód PIN. Zadejte kód PIN ještě jednou, abyste jej potvrdili. Výchozí kód PIN je 0000. (pro Francii a Itálii: 1111)

 Pokud kód PIN zapomenete, můžete ho resetovat pomocí dálkového ovladače. Když je televizor zapnutý, stisknutím následujících tlačítek na dálkovém ovladači resetujte PIN na hodnotu 0000 (pro Francii a Itálii: 1111): **MUTE** → **+** (Zesílit) → **RETURN** → **-** (Zeslabit) → **RETURN** → **+** → **RETURN**.

## Kontrola Upozorňování

(MENU/123) > MENU > **Systém** > **Upozorňování** **Spustit**

Můžete zobrazit seznam zpráv o událostech zaslaných televizorem. **Upozorňování** se zobrazí na obrazovce při událostech, jako je například vydání aktualizace pro aplikaci nebo přihlášení či odhlášení z účtu Samsung.

 Pokud chcete odstranit všechna upozornění, vyberte možnost **Odstranit vše**.

 Výběrem možnosti **Oznámení služby** zkontrolujete upozornění služby SMART TV ve webovém prohlížeči.

## Zámek dle hod. prog.

(MENU/123) > MENU > Vysílání > Zámek dle hod. prog.

Funkce **Zámek dle hod. prog.** blokuje programy, které mají vyšší než požadované hodnocení. Přispívá to ke kontrole programů sledovaných na televizoru dětmi. Funkce nefunguje u programů pocházejících z externích zdrojů, například z přehrávačů DVD nebo souborů ze zařízení USB.

Tento kód PIN je vyžadován pro sledování blokováného programu.





Funkce **Zámek dle hod. prog.** není k dispozici v režimu HDMI nebo Komponentní.

 Tato funkce je k dispozici pouze u určitých modelů v konkrétních zeměpisných oblastech.

## Zapnutí herního režimu

(MENU/123) > MENU > Systém > Obecné > Režim hry **Spustit**

Zapnutím režimu hry optimalizujete nastavení televizoru pro hraní počítačových her na herních konzolách, například na zařízení PlayStation™ nebo Xbox™.

-  Herní režim nelze používat pro běžné sledování televize.
-  Obraz se může mírně třást.
-  Je-li zapnutý **Režim hry**, **Režim obrazu** a **Zvukový režim** jsou automaticky nastaveny na možnost **Hra**.
-  Pokud budete chtít používat jiné externí zařízení, nejprve odpojte herní konzoli a vypněte funkci **Režim hry**.

## Bohatější barvy a špičková kvalita obrazu (BD Wise)

(MENU/123) > MENU > Systém > Obecné > BD Wise **Spustit**

Můžete zvýraznit barvy a zvýšit kvalitu obrazu, pokud připojíte Samsung přehrávač DVD, přehrávač Blu-ray nebo systém domácího kina, které podporují **BD Wise**. Při zapnutí funkce BD Wise se automaticky optimalizuje rozlišení televizoru.

 Tato funkce je k dispozici pouze při připojení externího zařízení kabelem HDMI.

## Zapnutí a vypnutí zvukové zpětné vazby

(MENU/123) > MENU > Systém > Obecné > Tóny tlačítek **Spustit**

Funkce zvukové zpětné vazby umožňuje přehrávat zvuky při procházení nabídek a výběru položek nabídek. Můžete ji nastavit na **Nízký**, **Střední**, **Vysoký** nebo **Vypnuto**.

## Zamykání a odemykání ovládací páčky

(MENU/123) > MENU > Systém > Obecné > Zámek panelu **Spustit**

Tlačítka na předním panelu (nabídka, kanál a hlasitost) televizoru a ovládací páčku na zadní straně televizoru můžete zamknout nebo odemknout.

## Zobrazení nebo skrytí loga Samsung při spuštění

(MENU/123) > MENU > Systém > Obecné > Logo při zapn. **Spustit**



Při spuštění televizoru můžete povolit nebo zakázat zobrazení loga Samsung.

 Tato funkce není k dispozici, je-li možnost **Samsung Instant On** nastavena na hodnotu **Zapnuto**.

## Rychlejší spuštění televizoru

(MENU/123) > MENU > Systém > Obecné > Samsung Instant On **Spustit**

Nastavením funkce **Samsung Instant On** na možnost **Zapnuto** zrychlíte spouštění televizoru.

-  Je-li funkce **Samsung Instant On** nastavena na hodnotu **Zapnuto**, může být historie použití v televizoru používaných aplikací ukládána do televizoru.
-  Spotřeba vypnutého televizoru splňuje specifikaci spotřeby energie v pohotovostním režimu uvedenou na štítku výrobku, i když je zapnutá funkce **Samsung Instant On**.
-  Funkce **Samsung Instant On** bude aktivní, pokud funkci **Samsung Instant On** nastavíte na hodnotu **Zapnuto**, necháte připojený napájecí kabel a zapnete televizor. Pokud napájecí kabel odpojíte a znovu připojíte a pak zapnete televizor, funkce nebude aktivní.

## Odstranění blikání

(MENU/123) > MENU > Systém > Obecné > Potlač. blikání



Změnou kmitočtu kabelu odstraníte blikání z kamery.

 Tato funkce je k dispozici pouze u určitých modelů v konkrétních zeměpisných oblastech.

## Registrace jako certifikované zařízení DivX (pro sledování placených filmů DivX)

(MENU/123) > MENU > Systém > DivX® Video On Demand

Na televizoru můžete sledovat filmy chráněné technologií DRM pouze v případě, že se jedná o certifikované zařízení DivX.

-  Technologie DRM (Digital Rights Management) představuje mechanismus technického zabezpečení, který slouží k ochraně autorských práv poskytovatele obsahu.
-  Nahrané filmy nebo bezplatné filmy DivX můžete sledovat bez registrace.
-  Před zaregistrováním televizoru jako certifikovaného zařízení DivX se nejprve na webu DivX (<http://www.divx.com>) přihlaste ke svému uživatelskému účtu. Pokud nemáte účet, vytvořte si ho.

## Obnovení televizoru na nastavení z výroby

(MENU/123) > MENU > Podpora > Autom. diagn. > Obnovit **Spustit**

Můžete obnovit všechna nastavení televizoru (kromě připojení k Internetu a síťových nastavení) na výchozí nastavení z výroby.



1. Vyberte možnost **Obnovit**. Zobrazí se okno pro zadání bezpečnostního kódu PIN.
2. Zadejte bezpečnostní kód PIN a vyberte možnost **Ano**. Všechna nastavení budou poté obnovena. Televizor se automaticky vypne a znovu zapne a poté se zobrazí obrazovka **Nastavení**.

 Další informace o **Nastavení** najdete v uživatelské příručce televizoru.

## Používání televizoru v prezentačním režimu (určeno pro prodejny)

(MENU/123) > MENU > Podpora > Režim použití **Spustit**

Televizor můžete přepnout do režimu pro použití v prodejně nastavením možnosti **Prodejna**.

-  Pro všechna ostatní použití vyberte možnost **Domácnost**.
-  V režimu **Prodejna** jsou některé funkce televizoru zakázány a jeho nastavení se po uplynutí přednastavené doby automaticky obnoví.

# Automatické spuštění datové služby

 Tato funkce je k dispozici pouze u určitých modelů v konkrétních zeměpisných oblastech.

(MENU/123) > MENU > Vysílání > Nastavení kanálů > Aut. spušt'. dat. sl.

Můžete určit, zda chcete automaticky spouštět datovou službu. Pokud právě sledovaný kanál obsahuje datovou službu, můžete využít celou řadu datových služeb po výběru tlačítka **A**.

 Tato funkce není dostupná, pokud je spuštěná jakákoli jiná sekundární funkce.

 Poskytované informace datové služby se mohou v závislosti na vysílající společnosti lišit.

 Používáte-li datovou službu, nemusí v závislosti na službě fungovat přepínání kanálů číselnými tlačítky.

 Pokud je funkce **Aut. spušt'. dat. sl.** nastavena na **Zapnuto**, zobrazí se zaváděcí obrazovka a funkce bude dočasně nedostupná.

## Funkce HbbTV

 V některých zemích může funkce HbbTV zastupovat datovou službu.

 Tato funkce je k dispozici pouze u určitých modelů v konkrétních zeměpisných oblastech.

 Některá vysílání nemusí podporovat službu HbbTV.

Chcete-li používat službu HbbTV, stáhněte si, nainstalujte a spusťte widget HbbTV ze služby SAMSUNG APPS a postupujte podle pokynů na obrazovce.

Funkce HbbTV je ve výchozím nastavení vypnuta. Chcete-li používat funkci HbbTV, přejděte na možnost (MENU/123) > MENU > Systém > Datová služba a nastavte ji na hodnotu **Zapnout**. (v závislosti na zemi)

- Funkce HbbTV není k dispozici, pokud je spuštěna funkce Timeshift, nebo pokud se přehrává nahraný videozáznam.
- U aplikací funkce HbbTV může dojít k dočasným výpadkům v závislosti na podmínkách vysílací stanice a poskytovatele aplikace.
- Aplikace funkce HbbTV je možné používat pouze tehdy, když je televizor připojen k externí síti. U aplikací může docházet k výpadkům fungování v závislosti na stavu sítě.
- Pokud je aktuální kanál kompatibilní jak s režimem pro zadávání textu funkce HbbTV, tak bez funkce HbbTV, aktivujte teletext dvojitým stisknutím tlačítka TTX.

### Používání funkce HbbTV:

- Pokud obrazovka signalizuje (zobrazením symbolu **A** atd.), že je dostupná funkce HbbTV.
- Jedním stisknutím tlačítka TTX na dálkovém ovladači přepnete do režimu zadávání textu funkce HbbTV.
- Dvojitým stisknutím tlačítka TTX na dálkovém ovladači vstoupíte do režimu zadávání textu bez funkce HbbTV.

## Použití televizní karty (karta CI nebo CI+)

Postup připojení vaší televizní karty se může podle modelu lišit.

 Chcete-li připojit nebo odpojit kartu CI nebo CI+, vypněte televizor.

**⚠ Doporučujeme, abyste kartu CI nebo CI+ (televizní kartu) vložili před montáží televizoru na zed', protože pak by to mohlo být obtížné a nebezpečné.**

### Připojení karty CI nebo CI+ do slotu COMMON INTERFACE

Kartu CI nebo CI+ zapojte do slotu COMMON INTERFACE podle obrázku níže.

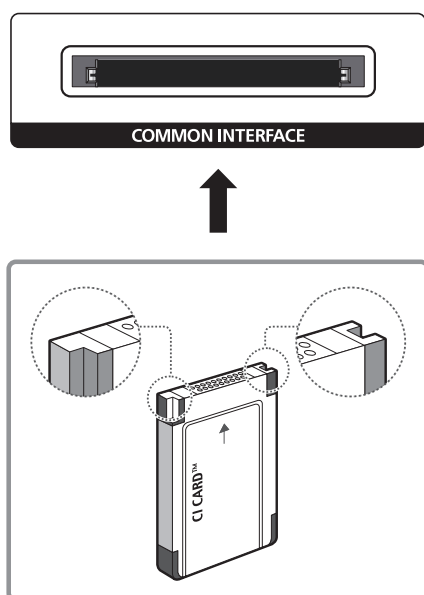



## Připojení karty CI nebo CI+ do slotu COMMON INTERFACE za použití adaptéru karet CI

### Vložení adaptéru karet CI do slotu COMMON INTERFACE

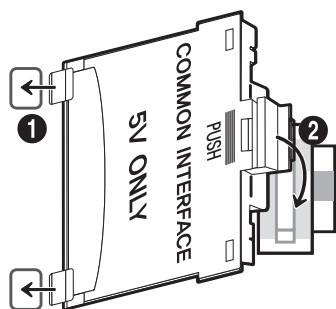

Chcete-li vložit adaptér karet CI do televizoru, postupujte podle následujících kroků:

1. Vložte adaptér karet CI do dvou otvorů ve výrobku 1.

 Vyhledejte dva otvory na zadní straně televizoru vedle slotu COMMON INTERFACE.

2. Adaptér karet CI vložte do slotu COMMON INTERFACE výrobku 2.

## Připojení karty CI nebo CI+



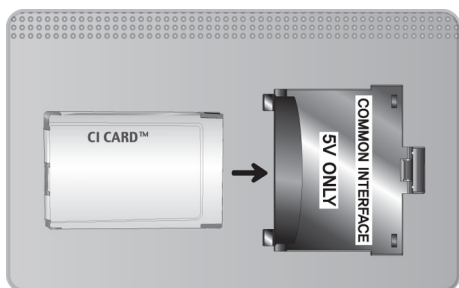



Kartu CI nebo CI+ zapojte do slotu COMMON INTERFACE podle obrázku níže.



## Použití karty CI nebo CI+

Chcete-li sledovat placené kanály, musí být vložena karta CI nebo CI+.

- Televizory Samsung splňují standard technologie CI+ 1.3. Jestliže televizor zobrazí zprávu „Zakódovaný signál“, může být příčinou neshoda s verzí technologie CI+ 1.3. V případě problémů kontaktujte centrum telefonické podpory společnosti Samsung.
- Pokud nevložíte kartu CI nebo CI+, zobrazí některé kanály zprávu „Zakódovaný signál“.
- Přibližně za 2 až 3 minuty se zobrazí párovací údaje obsahující telefonní číslo, ID karty CI nebo CI+, ID hostitele a další informace. Pokud se objeví chybová zpráva, obraťte se na svého poskytovatele služeb.
- Po dokončení konfigurace informací o kanálech se zobrazí zpráva „Aktualizace dokončena“, která značí, že seznam kanálů je nyní aktualizován.

-  Kartu CI nebo CI+ získáte od místního poskytovatele kabelových služeb.
-  Kartu CI nebo CI+ opatrně vytáhněte rukama, protože v případě pádu by mohlo dojít k jejímu poškození.
-  Kartu CI nebo CI+ vložte ve směru na ní vyznačeném.
-  Umístění slotu COMMON INTERFACE se může lišit podle modelu.
-  Karta CI nebo CI+ není v některých zemích a oblastech podporována. Informace vám poskytne autorizovaný prodejce.
-  V případě jakýchkoli potíží kontaktujte poskytovatele služby.
-  Vložte kartu CI nebo CI+, která podporuje aktuální nastavení antény. Obraz na obrazovce bude zkrácený nebo se nebude zobrazovat vůbec.

# Funkce teletextu

 Tato funkce je k dispozici pouze u určitých modelů v konkrétních zeměpisných oblastech.

Na stránce rejstříku služby Teletext jsou uvedeny informace, jak službu používat. Aby se informace teletextu zobrazovaly správně, musí být příjem kanálu stabilní. V opačném případě mohou určité informace chybět nebo se nemusí zobrazovat některé stránky.

 Stránky teletextu můžete změnit výběrem čísel pomocí dálkového ovladače.



 **Teletext zapnutý / teletext i obraz / vypnutý:** Aktivuje režim teletextu pro aktuální kanál. Pokud tlačítko stisknete dvakrát, bude se teletext překrývat s právě vysílaným obrazem. Dalším stisknutím tlačítka teletext ukončíte.

 **Uložení:** Uloží stránky teletextu.

 **Velikost:** Zobrazí teletext v dvojnásobné velikosti v horní polovině obrazovky. Opětovným stisknutím text přesunete do dolní poloviny obrazovky. Pro normální zobrazení stiskněte znovu.

 **Podržení:** Podrží zobrazení na aktuální stránce pro případ, že by automaticky následovalo několik vedlejších stránek. Tuto funkci zrušíte opětovným stisknutím tlačítka.

**Barevná tlačítka (červené, zelené, žluté, modré):** Pokud vysílající společnost používá systém FASTEXT, jsou jednotlivá témata na stránce teletextu barevně odlišena a lze je vybrat stisknutím barevných tlačítek. Stiskněte barvu odpovídající vaší volbě tématu. Zobrazí se nová barevně odlišená stránka. Stejným způsobem lze vybírat položky. Chcete-li zobrazit předchozí nebo další stránku, stiskněte odpovídající barevné tlačítko.

 **Režim:** Výběr režimu Teletextu (LIST / FLOF). Při stisknutí v režimu LIST přepne režim do režimu uložení seznamu. V režimu uložení seznamu můžete uložit stránku teletextu do seznamu pomocí tlačítka  (uložit).

 **Podstránka:** Zobrazí dostupnou podstránku.

 **Další stránka:** Zobrazí další stránku teletextu.

 **Předchozí stránka:** Zobrazí předchozí stránku teletextu.

 **Rejstřík:** Zobrazení stránky rejstříku (obsahu) kdykoli v průběhu sledování teletextu.

 **Zobrazit:** Zobrazení skrytého textu (například odpovědí na kvízy). Opětovným stisknutím přepnete do normálního zobrazení obrazovky.

 **Zrušit:** Zmenší zobrazení teletextu tak, aby se překrývalo s aktuálním vysíláním.

## Typická stránka teletextu

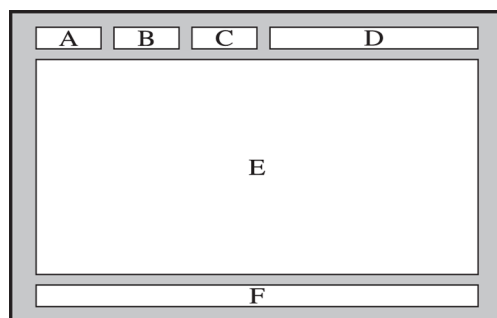

Část	Obsah
A	Číslo vybrané stránky.
B	Označení vysílajícího kanálu.
C	Číslo aktuální stránky nebo indikace hledání.
D	Datum a čas.
E	Text.
F	Informace o stavu. Informace FASTEXT.

# Využívání služeb podpory Podpora

## Podpora prostřednictvím funkce Vzdálená správa

(MENU/123) > MENU > Podpora > Vzdálená správa **Spustit**

Pokud potřebujete pomoci s televizorem, můžete použít tuto funkci, která umožňuje společnosti Samsung Electronics diagnostikovat televizor na dálku. Před použitím této funkce je nutné přečíst a odsouhlasit smluvní podmínky služby. Technik společnosti Samsung Electronics pak provede diagnostiku, opravu a aktualizaci televizoru na dálku.

 Tato možnost vyžaduje připojení k Internetu.

### Jak služba vzdálené podpory funguje?

Služba Samsung Remote Support poskytuje individuální vzdálenou podporu od technika společnosti Samsung.

- **Diagnostika** televizoru
- **Úprava nastavení televizoru** podle vašich potřeb
- **Obnovení na nastavení od výrobce**
- Instalace doporučených **aktualizací firmwaru**

## Jak to funguje?

Vzdálený servisní zásah technika společnosti Samsung na vašem televizoru je snadno dostupný.



Zavolejte do střediska společnosti Samsung a požádejte o vzdálenou podporu.



Otevřete menu televizoru a přejděte do části Podpora.



Zvolte možnost Vzdálená správa a přečtěte si a odsouhlaste smluvní podmínky služby. Když se zobrazí obrazovka kódu PIN, sdělte kód PIN našemu pracovníkovi.



Pracovník se připojí k televizoru.

## Vyhledání kontaktní údajů servisní podpory

**(MENU/123) > MENU > Podpora > Kont. Samsung**

Zde můžete vidět adresu webu Samsung, telefonní číslo linky zákaznické podpory, číslo modelu televizoru, verzi softwaru televizoru, informace o službě Smart Hub a další informace, které budete pravděpodobně potřebovat při využívání servisní podpory prostřednictvím telefonního operátora nebo webu společnosti Samsung.

 Chcete-li zobrazit licenci na Open Source software, stiskněte tlačítko .

# Problémy s obrazem

## Testování obrazu

**(MENU/123) > MENU > Podpora > Autom. diagn. > Test obrazu Spustit**

Předtím, než si projdete následující seznam problémů a řešení, použijte funkci **Test obrazu**, která vám pomůže určit, zda je problém způsoben televizorem. Funkce **Test obrazu** zobrazí obraz ve vysokém rozlišení, který umožní rozpoznat problémy či vady.

Problém	Vyzkoušejte toto!
Blikání a ztmavení obrazu	Pokud váš televizor Samsung občas bliká nebo u něho ztmavne obraz, může být na vině některá úsporná funkce, kterou je třeba vypnout. Zakažte funkci <b>Úspora energie</b> ((MENU/123) > MENU > <b>Systém</b> > <b>Eko řešení</b> > <b>Úspora energie</b> ) nebo <b>Eko čidlo</b> ((MENU/123) > MENU > <b>Systém</b> > <b>Eko řešení</b> > <b>Eko čidlo</b> ).
Komponentní připojení / barva obrazu	Pokud televizor Samsung nezobrazuje správně barvy nebo má rozladěnou černou a bílou, spusťte funkci <b>Test obrazu</b> ((MENU/123) > MENU > <b>Podpora</b> > <b>Autom. diagn.</b> > <b>Test obrazu</b> ). Pokud výsledky testu naznačují, že problém není způsoben televizorem, postupujte následovně: <ul style="list-style-type: none"><li>• Ujistěte se, že jsou konektory obrazového vstupu televizoru připojeny ke správným konektorům obrazového výstupu externího zařízení.</li><li>• Zkontrolujte i ostatní připojení. Pokud je televizor připojen k externímu zařízení pomocí komponentního kabelu, ujistěte se, že jsou konektory Pb, Pr a Y zapojeny do správných konektorů.</li></ul>
Jas obrazovky	Pokud televizor Samsung zobrazuje správné barvy, ale obraz je buď příliš jasný nebo příliš tmavý, zkuste nejprve upravit následující nastavení. <ul style="list-style-type: none"><li>• Přejděte do menu <b>Obraz</b> a upravte nastavení <b>Podsvícení, Kontrast, Jas, Ostrost, Barvy a Odstín (Z/Č)</b>.</li></ul>
Zdvojené obrysy, rozostření nebo chvění obrazu	Pokud má obraz zdvojené obrysy nebo je rozostřený, vyřešte tento problém pomocí funkce <b>Auto Motion Plus</b> ((MENU/123) > MENU > <b>Obraz</b> > <b>Obraz - možnosti</b> > <b>Auto Motion Plus</b> ).
Nechtěné vypínání	Pokud se televizor Samsung sám od sebe vypíná, zkuste vypnout některé jeho úsporné funkce. Zkontrolujte, zda není povolena funkce <b>Časovač vypnutí</b> ((MENU/123) > MENU > <b>Systém</b> > <b>Čas</b> > <b>Časovač vypnutí</b> ). Funkce <b>Časovač vypnutí</b> po určené době automaticky vypne televizor. Pokud funkce <b>Časovač vypnutí</b> není povolena, zkontrolujte, zda je povolena funkce <b>Úsp. r. bez sign.</b> ((MENU/123) > MENU > <b>Systém</b> > <b>Eko řešení</b> > <b>Úsp. r. bez sign.</b> ) nebo <b>Autom. vypnutí</b> ((MENU/123) > MENU > <b>Systém</b> > <b>Eko řešení</b> > <b>Autom. vypnutí</b> ), a pokud ano, obě tyto funkce zakažte.
Problémy se zapínáním	Při zapnutí televizoru přijímač dálkového ovladače 5krát blikne a až potom se zapne obrazovka. Pokud máte problémy se zapínáním televizoru Samsung, je potřeba zkontrolovat několik věcí, než se obrátíte se žádostí o pomoc na servisní středisko. Ujistěte se, že napájecí kabel televizoru je řádně připojen na obou koncích a dálkový ovladač funguje tak, jak má. Ujistěte se, že kabel antény nebo kabelové televize je řádně připojen. Pokud používáte set-top box kabelové televize nebo satelitní přijímač, ujistěte se, že je připojen a je zapnutý.
Nelze najít kanál	Pokud je váš televizor připojen k set-top boxu nebo satelitnímu přijímači, spusťte funkci <b>Nastavení</b> ((MENU/123) > MENU > <b>Systém</b> > <b>Nastavení</b> ) nebo <b>Automatické ladění (Vysílání &gt; Automatické ladění)</b> .

Problém	Vyzkoušejte toto!
<p>Obraz na televizoru nevypadá tak dobře jako v prodejně.</p>	<p>Při prezentaci v prodejně jsou televizory naladěny na digitální kanály HD s vysokým rozlišením.  Pokud používáte analogový přijímač kabelové televize / set-top box, proveďte upgrade na digitální set-top box. Pro získání obrazu v kvalitě HD (vysoké rozlišení) použijte kabel HDMI nebo komponentní kabel.  Mnoho stanic vysílajících v kvalitě HD vysílá obsah převzorkovaný z kvality SD (standardní rozlišení). Najděte si kanál, který vysílá plnohodnotný HD obsah.</p> <ul style="list-style-type: none"> <li>● Odběratelé služeb kabelové nebo satelitní televize: Vyzkoušejte z nabídky kanálů ty stanice, které vysílají v kvalitě HD.</li> <li>● Příjem pozemního vysílání nebo vysílání kabelové televize: Spust'te funkci Automatické ladění a potom zkuste kanály vysílající v HD.</li> </ul> <p>Nastavte výstupní rozlišení obrazu přijímače kabelové televize nebo satelitního přijímače na 1080i nebo 720p.</p>
<p>Obraz je zkreslený.</p>	<p>Komprese obrazu vysílání může způsobit zkreslení obrazu, zejména u rychle se pohybujících obrazů, jako jsou sportovní přenosy a akční filmy.  Zkreslení obrazu může být způsobeno slabým nebo nekvalitním signálem. Nejde o závadu televizoru.  Pokud používáte mobilní telefony v blízkosti televizoru (do 1 metru), může u analogových i digitálních kanálů docházet k rušení obrazu.</p>
<p>Nesprávné nebo chybějící barvy.</p>	<p>Pokud používáte komponentní připojení, zkontrolujte, zda jsou jednotlivé koncovky komponentního kabelu připojeny ke správným konektorům. Nesprávná nebo uvolněná připojení mohou způsobit problémy s barvami nebo prázdnou obrazovku.</p>
<p>Vybledlé barvy nebo nedostatečně jasný obraz.</p>	<p>Přejděte do menu <b>Obraz</b> a upravte nastavení <b>Režim obrazu</b>, <b>Jas</b>, <b>Ostrost</b> a <b>Barvy</b>.  Zkontrolujte, zda není povolena funkce <b>Úspora energie</b> ((<b>MENU/123</b>) &gt; <b>MENU</b> &gt; <b>System</b> &gt; <b>Eko řešení</b> &gt; <b>Úspora energie</b>).  Zkuste obnovit nastavení obrazu. ((<b>MENU/123</b>) &gt; <b>MENU</b> &gt; <b>Obraz</b> &gt; <b>Obnovení obrazu</b>)</p>
<p>Na okraji obrazovky je tečkovaná čára.</p>	<p>Změňte možnost <b>Velikost obrazu</b> na hodnotu <b>16:9</b>.  Změňte rozlišení přijímače kabelové televize nebo satelitního přijímače.</p>
<p>Obraz je černobílý.</p>	<p>Pokud používáte kompozitní AV vstup, připojte videokabel (žlutý) k zelenému konektoru komponentního vstupu televizoru.</p>

 Pokud se testovací obrázek nezobrazí nebo je viditelný šum nebo zkreslení, může jít o problém s televizorem. Požádejte o pomoc linku zákaznické podpory společnosti Samsung.

 Pokud se testovací obrázek zobrazí správně, může být problém na straně externího zařízení. Zkontrolujte zapojení.

 Pokud problém přetrvává, zkontrolujte sílu signálu nebo vyhledejte informace v uživatelské příručce k externímu zařízení.



# Problémy se zvukem

## Testování zvuku

(MENU/123) > MENU > Podpora > Autom. diagn. > Test zvuku [Spustit](#)

Pokud televizor přehraje zkušební melodii bez zkreslení, může se jednat o problém s externím zařízením nebo se silou signálu vysílání.

Problém	Vyzkoušejte toto!
Z výrobku nevychází zvuk nebo je zvuk při maximální hlasitosti příliš tichý.	Zkontrolujte nastavení hlasitosti zařízení (přijímače kabelové televize nebo satelitního přijímače, přehrávače DVD, přehrávače Blu-ray apod.) připojeného k televizoru.
Obraz je kvalitní, ale není slyšet zvuk.	Nastavte možnost (MENU/123) > MENU > Zvuk > Nastavení reproduktorů > Volba reproduktoru na hodnotu TV reproduktor. Pokud používáte externí zařízení, zkontrolujte nastavení zvukového výstupu zařízení. (Pokud je například kabelový přijímač připojen k televizoru pomocí kabelu HDMI, může být potřeba změnit nastavení jeho zvukového výstupu na HDMI.) Pokud chcete poslouchat zvuk z počítače, připojte ke konektoru zvukového výstupu počítače externí reproduktor. Pokud je televizor vybaven konektorem pro sluchátka, ujistěte se, že do konektoru není nic připojeno. Restartujte připojené zařízení odpojením a opětovným připojením napájecího kabelu.
Z reproduktorů vychází nezvyklý zvuk.	Ujistěte se, že je audiokabel připojen ke správnému konektoru zvukového výstupu na externím zařízení. V případě připojení k anténě nebo připojce kabelové televize zkontrolujte informace o signálu. Nízká úroveň signálu může způsobovat zkreslení zvuku. Spustěte funkci Test zvuku ((MENU/123) > MENU > Podpora > Autom. diagn. > Test zvuku).

## Problémy s vysíláním

Problém	Vyzkoušejte toto!
Televizor nepřijímá některé kanály.	<ul style="list-style-type: none"><li>• Ujistěte se, že je koaxiální kabel řádně připojen k televizoru.</li><li>• Spust'te funkci <b>Nastavení</b> ((MENU/123) &gt; MENU &gt; <b>Systém</b> &gt; <b>Nastavení</b>) nebo <b>Automatické ladění</b> ((MENU/123) &gt; MENU &gt; <b>Vysílání</b> &gt; <b>Automatické ladění</b>).</li><li>• Pokud používáte k příjmu anténu, ujistěte se, že je správně umístěna a řádně připojena.</li></ul>
U digitálních kanálů se nezobrazují titulky.	Přejděte na možnost <b>Titulky</b> ((MENU/123) > MENU > <b>Systém</b> > <b>Usnadnění</b> > <b>Titulky</b> ) a změňte <b>Režim titulků</b> . Některé kanály nemusí obsahovat data titulků.
Obraz je zkreslený.	Kompresie obsahu videa může způsobit zkreslení obrazu. Platí to zejména u rychle se pohybujících obrazů, jako jsou sportovní přenosy a akční filmy. Slabý signál může způsobit zkreslení obrazu. Nejde o závadu televizoru.

## Problémy s připojením počítače

Problém	Vyzkoušejte toto!
Zobrazuje se zpráva „Nepodporovaný režim“.	Nastavte výstupní rozlišení počítače tak, aby odpovídalo rozlišení podporovanému televizorem.
Obraz je v pořádku, ale chybí zvuk.	Pokud používáte připojení HDMI, zkontrolujte nastavení výstupu zvuku v počítači. Používáte-li převodní kabel HDMI-DVI, je nutný samostatný audiokabel.

## Problémy s připojením k Internetu

Problém	Vyzkoušejte toto!
Připojení k bezdrátové síti se nezdařilo.	Zkontrolujte, zda je váš bezdrátový modem/směrovač zapnutý a připojený k Internetu.
Aktualizace softwaru přes Internet se nezdařila.	Zkontrolujte stav připojení k síti ((MENU/123) > MENU > <b>Sít'</b> > <b>Stav sítě</b> ). Pokud televizor není připojen k síti, připojte ho k síti. Aktualizace neproběhne, pokud již máte instalovány nejnovější verzi softwaru.

## Datová služba

Problém	Vyzkoušejte toto!
Proč se zobrazují zprávy na obrazovce, když nebyla vybrána možnost Datová služba?	Pokud je možnost <b>Aut. spušt'. dat. sl.</b> nastavena na hodnotu <b>Zapnuto</b> , budou se na obrazovce automaticky zobrazovat zprávy při sledování vysílání, které podporuje funkci Datová služba. Pokud aktuální vysílání nepodporuje funkci Datová služba, nebudou se zobrazovat žádné zprávy na obrazovce. Pokud nechcete přijímat žádné zprávy funkce Datová služba, vypněte funkci <b>Aut. spušt'. dat. sl.</b> .
Jak skrýt zprávy funkce Datová služba?	Stiskněte a přidržte tlačítko <b>RETURN</b> . Pokud nechcete přijímat žádné zprávy funkce Datová služba, vypněte funkci <b>Aut. spušt'. dat. sl.</b> .
Jak se používá funkce Datová služba?	Pokud je zapnuta možnost Aut. spušt'. dat. sl., budou se na obrazovce automaticky zobrazovat zprávy při sledování vysílání, které podporuje funkci Datová služba. K doplňkovým funkcím nabízeným příslušným vysíláním se dostanete stisknutím odpovídajících tlačítek zobrazených na obrazovce.
Co je interaktivní služba a jak funguje?	Mezi interaktivní služby patří divácké průzkumy, kvízy, požadavky na lístky, nákup produktů a další interakce mezi divákem a televizní stanicí. Abyste mohli využívat nabízené interaktivní služby, musíte si obvykle vytvořit účet u vysílající stanice a přihlásit se ke svému účtu. Interaktivní služby jsou k dispozici pouze tehdy, když je televizor připojen k Internetu. Kromě toho služby T-Commerce vyžadují, abyste vlastnili příslušný certifikát. Zkopírujte svůj certifikát z počítače na zařízení USB, které pak připojíte k televizoru. (Interaktivní služby zatím ještě nejsou nabízeny. Skutečné datum zahájení těchto služeb závisí na provozovateli stanice.)
Zobrazuje se zpráva „Příjem“, ale nic se nemění.	Znamená to, že došlo k chybě při příjmu dat. Na obrazovce se také zobrazí zpráva o chybě při provádění. Pokud k tomu dojde, opakujte akci.
Po spuštění funkce Datová služba zůstane obrazovka prázdná.	Funkce Datová služba se právě může inicializovat nebo došlo k výpadku signálu stanice.

## Problémy s funkcemi Plán nahrávání a Timeshift

Problém	Vyzkoušejte toto!
<b>Plán nahrávání</b> nelze použít.	Zkontrolujte, zda je k televizoru připojeno zařízení USB. Nahrávání se automaticky zastaví, když bude signál příliš slabý. Funkce Timeshift nebude fungovat, pokud na zařízení USB není dostatek místa na ukládání.

## Problémy s funkcí Anynet+ (HDMI-CEC)

Problém	Vyzkoušejte toto!
Systém Anynet+ není funkční.	Zkontrolujte, že připojené zařízení je zařízení Anynet+. Systém Anynet+ podporuje pouze zařízení Anynet+. Zkontrolujte správné připojení napájecího kabelu zařízení Anynet+. Zkontrolujte kabelová připojení zařízení Anynet+. Přejděte do nabídky <b>Anynet+ (HDMI-CEC)</b> ((MENU/123) > MENU > <b>Systém</b> > <b>Anynet+ (HDMI-CEC)</b> ) a ujistěte se, že je možnost <b>Anynet+ (HDMI-CEC)</b> nastavena na hodnotu <b>Zapnuto</b> . Zkontrolujte, zda je dálkový ovladač televizoru v režimu TV. Ověřte, zda je dálkový ovladač kompatibilní s funkcí Anynet+. Systém Anynet+ nemusí fungovat, pokud jsou aktivní jiné funkce, včetně prohledávání kanálů, služby Smart Hub, Plug & Play atd. Pokud jste odpojili a znovu připojili kabel HDMI, dejte znovu vyhledat zařízení nebo vypněte a znovu zapněte televizor.
Chci spustit systém Anynet+.	Zkontrolujte, že je zařízení Anynet+ správně připojeno k televizoru, a poté po výběru nabídky <b>Anynet+ (HDMI-CEC)</b> ((MENU/123) > MENU > <b>Systém</b> > <b>Anynet+ (HDMI-CEC)</b> ) zkontrolujte, že je možnost <b>Anynet+ (HDMI-CEC)</b> nastavena na hodnotu <b>Zapnuto</b> .
Chci přestat používat systém Anynet+.	V nabídce Anynet+ vyberte možnost <b>Zobrazení TV</b> . V seznamu <b>Zdroj</b> vyberte zařízení bez funkce Anynet+.
Na obrazovce se zobrazuje zpráva „Připojování k zařízení Anynet+“ nebo „Odpojování od zařízení Anynet+“.	Dálkový ovladač nelze používat při konfiguraci systému Anynet+ nebo při přepínání do režimu zobrazení. Po dokončení konfigurace systému Anynet+ televizorem nebo po přepnutí na režim zobrazení můžete používat dálkový ovladač.
Zařízení Anynet+ nepřehrává.	Funkci přehrávání nelze používat, když probíhá <b>Nastavení</b> .
Připojené zařízení není zobrazeno.	Zkontrolujte, zda zařízení podporuje funkci Anynet+. Zkontrolujte, zda je řádně připojen kabel HDMI. Přejděte do nabídky <b>Anynet+ (HDMI-CEC)</b> ((MENU/123) > MENU > <b>Systém</b> > <b>Anynet+ (HDMI-CEC)</b> ) a ujistěte se, že je možnost <b>Anynet+ (HDMI-CEC)</b> nastavena na hodnotu <b>Zapnuto</b> . Dejte znovu vyhledat zařízení Anynet+. Zařízení Anynet+ musí být k televizoru připojeno pomocí kabelu HDMI. Ujistěte se, že je zařízení připojeno k televizoru kabelem HDMI. Některé kabely HDMI nemusí podporovat funkci Anynet+. Pokud došlo k ukončení připojení v důsledku výpadku proudu nebo odpojení kabelu HDMI, opakujte vyhledávání zařízení.
Zvuk televizoru se nepřehrává na přijímači.	Připojte televizor k přijímači optickým kabelem. Funkce ARC umožňuje výstup digitálního zvuku z televizoru pomocí portu HDMI (ARC). Funkce ARC je k dispozici, jen pokud je televizor připojen k audio přijímači podporujícím funkci ARC.

## Problémy se spouštěním a používáním aplikací

Problém	Vyzkoušejte toto!
Spustím aplikaci, ale je v angličtině. Jak lze změnit jazyk?	Jazyky podporované aplikací se mohou lišit od jazyka uživatelského rozhraní. Možnost změnit jazyk závisí na poskytovateli služeb.
Moje aplikace nefunguje.	Ověřte u poskytovatele služeb. Další informace najdete v části <b>Nápověda</b> na webových stránkách poskytovatele služeb aplikací.

## Problémy s přehráváním souborů

Problém	Vyzkoušejte toto!
Některé soubory nelze přehrát.	K tomuto problému může docházet u souborů s vysokou přenosovou rychlostí. Většinu souborů by mělo být možné přehrát, ale soubory s vysokou přenosovou rychlostí mohou způsobovat problémy.

## Jak resetovat televizor

Resetovat	Cesta	Popis
Resetování nastavení	(MENU/123) > MENU > Podpora > Autom. diagn. > Obnovit	Resetování možností <b>Obraz, Zvuk, Kanál, Smart Hub</b> a všech ostatních nastavení, kromě nastavení sítě, na výchozí nastavení.
Resetování služby Smart Hub	(MENU/123) > MENU > Smart Hub > Obnovit Smart Hub	Resetování všech nastavení služby Smart Hub na výchozí nastavení z výroby a odstranění všech informací souvisejících s účty Samsung, propojenými účty služeb, smluvními podmínkami a aplikacemi služby Smart Hub.

## Další problémy

Problém	Vyzkoušejte toto!
Televizor je horký na dotek.	Dlouhodobé sledování televizoru způsobí zahřívání panelu. Teplo z panelu je odváděno vnitřními ventilačními otvory v horní části televizoru. Dolní část televizoru ale může po delším používání zůstat horká na dotek. Když televizor sledují děti, musejí být stále pod dohledem, aby se nedotýkaly televizoru. Toto zahřívání ale není příznakem poruchy a nemá vliv na funkci televizoru.
Obraz nevyplňuje celou obrazovku.	Při zobrazení obsahu stanic vysílajících obsah v kvalitě HD převzorkovaný z kvality SD (4:3) se na obou stranách obrazovky zobrazují černé pruhy. Při vysílání filmů s jiným poměrem stran, než je poměr stran televizoru, se zobrazují černé pruhy v horní a dolní části obrazovky. Změňte nastavení velikosti obrazu v externím zařízení nebo v televizoru na celou obrazovku.
Zobrazuje se zpráva „Nepodporovaný režim“.	Výstupní rozlišení připojeného zařízení není podporováno televizorem. Zkontrolujte podporované rozlišení televizoru a odpovídajícím způsobem upravte výstupní rozlišení externího zařízení.
Položka Titulky v nabídce televizoru je zobrazena šedě.	Položku nabídky <b>Titulky</b> není možné vybrat, pokud jste vybrali zdroj signálu připojený k televizoru kabelem HDMI nebo komponentním kabelem. Pokud chcete zobrazit titulky, zapněte funkci titulků externího zařízení.
Z televizoru je cítit zápach plastu.	Tento zápach je normální a časem vyprchá.
Možnost <b>Informace o signálu</b> v části <b>Autom. diagn.</b> není aktivní.	Zkontrolujte, zda je aktuální kanál digitální. Funkce <b>Informace o signálu</b> je k dispozici jen pro digitální kanály.
Televizor je nakloněný na stranu.	Sejměte základnu stojanu z televizoru a znovu ji připevněte.

Problém	Vyzkoušejte toto!
Možnost <b>Vysílání</b> byla deaktivována.	<b>Vysílání</b> je k dispozici, jen když je funkce <b>Zdroj</b> nastavena na <b>TV</b> . Menu <b>Vysílání</b> je nedostupné, pokud sledujete televizor s použitím kabelového nebo satelitního přijímače. Menu <b>Vysílání</b> je nedostupné v průběhu nahrávání nebo při spuštěné funkci Timeshift.
Nastavení se po 5 minutách nebo po každém vypnutí televizoru ztratí.	Pokud je možnost <b>Režim použití</b> nastavena na hodnotu <b>Prodejna</b> , dochází každých 5 minut k automatickému obnovení nastavení obrazu a zvuku. Změňte nastavení možnosti <b>Režim použití</b> (( <b>MENU/123</b> ) > <b>MENU</b> > <b>Podpora</b> > <b>Režim použití</b> ) na hodnotu <b>Domácnost</b> .
Občas se ztrácí zvuk nebo obraz.	Zkontrolujte kabelová připojení a kabely znovu připojte. Ztráta zvuku nebo obrazu může být způsobena použitím příliš neohebných nebo silných kabelů. Ujistěte se, zda jsou kabely dostatečně ohebné pro dlouhodobé použití. Při montáži televizoru na stěnu doporučujeme použít kabely s pravoúhlými konektory.
Na rámu televizoru jsou malé částičky.	Jde o konstrukční prvek výrobku, nejedná se o závadu.
Menu PIP není dostupné.	<b>PIP</b> je k dispozici, pouze pokud máte při sledování videa nastaven na hlavní obrazovce zdroj HDMI nebo Komponent.
Zobrazuje se obrazovka POP (interní reklamní pruh televizoru).	Změňte nastavení možnosti <b>Režim použití</b> (( <b>MENU/123</b> ) > <b>MENU</b> > <b>Podpora</b> > <b>Režim použití</b> ) na hodnotu <b>Domácnost</b> .
Televizor vydává praskavý zvuk.	Praskavý zvuk může způsobovat rozpínání a smršťování vnějšího rámu televizoru. Nenaznačuje to chybu výrobku. Používání televizoru je bezpečné.
Televizor vydává bzučivý zvuk.	Váš televizor využívá vysokofrekvenční spínací obvody a vysoké úrovně elektrického proudu. V závislosti na aktuální úrovni jasu se může jevit mírně hlasitější než klasický televizor. Váš televizor prošel přísnou kontrolou kvality a splňuje naše náročné požadavky na výkon a spolehlivost. Některé zvuky vycházející z televizoru lze považovat za normální a nelze je brát jak důvod k vrácení nebo výměně výrobku.

# Před použitím funkcí Nahrávání a Timeshift

 Tato funkce je k dispozici pouze u určitých modelů v konkrétních zeměpisných oblastech.

## Před použitím funkcí nahrávání a plánu nahrávání

- Abyste mohli nastavit Plán nahrávání, musíte nejprve nastavit hodiny televizoru. Nastavte **Hodiny** ((**MENU/123**) > **MENU** > **System** > **Čas** > **Hodiny**).
- Můžete nastavit maximálně celkem 30 zadání **Plán sledování** a **Plán nahrávání**.
- Nahrávky jsou chráněny technologií DRM a nejde je tak přehrávat na počítači nebo jiném televizoru. Tyto soubory také už nepůjdou přehrát, pokud dojde k výměně obrazového obvodu televizoru.
- Doporučujeme použít pevný disk USB s rychlostí 5 400 ot./min a více. Nejsou podporovány pevné disky USB typu RAID.
- Jednotky USB flash nejsou podporovány.
- Celková kapacita pro nahrávání se může lišit v závislosti na dostupném místě na pevném disku a na úrovni kvality záznamu.
- **Plán nahrávání** vyžaduje alespoň 100 MB volného místa v paměťovém zařízení USB. Nahrávání se zastaví, pokud během nahrávání klesne velikost volného místa pod 50 MB.
- Pokud velikost volného místa klesne pod 500 MB ve chvíli, kdy jsou současně spuštěny funkce Plán nahrávání i Timeshift, zastaví se pouze nahrávání.
- Maximální doba nahrávání je 720 minut.
- Video se přehraje podle nastavení televizoru.
- Pokud v průběhu nahrávání dojde ke změně vstupního signálu, obrazovka zčerná, dokud se signál nepřepne. V takovém případě bude nahrávání pokračovat, ale nebude dostupné tlačítko **●**.
- Při používání funkce Nahrávat nebo Plán nahrávání může vlastní nahrávání začít o sekundu nebo dvě později, než byl nastavený čas.



- Pokud je funkce Plán nahrávání spuštěna ve stejnou dobu, kdy probíhá nahrávání na externí zařízení HDMI-CEC, má prioritu funkce Plán nahrávání.
- Po připojení zařízení pro nahrávání k televizoru se automaticky smažou všechny soubory nahrávek, které jsou poškozené.
- Pokud je nastavena funkce **Čas vypnutí** nebo **Autom. vypnutí**, televizor tato nastavení potlačí, bude pokračovat v nahrávání a vypne se po skončení nahrávání.

## Před použitím funkce Timeshift

- Doporučujeme použít pevný disk USB s rychlostí 5 400 ot./min a více. Nejsou podporovány pevné disky USB typu RAID.
- Paměťové karty USB ani jednotky USB flash nejsou podporovány.
- Celková kapacita pro nahrávání se může lišit v závislosti na dostupném místě na pevném disku a na úrovni kvality záznamu.
- Pokud velikost volného místa klesne pod 500 MB ve chvíli, kdy jsou současně spuštěny funkce Plán nahrávání i Timeshift, zastaví se pouze nahrávání.
- Maximální délka vysílání, s kterou dokáže funkce Timeshift pracovat, je 90 minut.
- Funkce Timeshift není k dispozici u zamknutých kanálů.
- Přehraje se video s posunem času podle nastavení televizoru.
- Funkce Timeshift se může automaticky ukončit, jakmile dosáhne své maximální kapacity.
- Funkce Timeshift vyžaduje alespoň 1,5 GB volného místa na paměťovém zařízení USB.

# Odmítnutí odpovědnosti – služba S Recommendation

 Některé funkce doporučené službou S Recommendation nemusí být u všech modelů dostupné.

## Služba S Recommendation s hlasovou interakcí

Doporučení pro běžné hlasové příkazy:

Hlasová interakce je limitována na oficiální jazyk země, ve které došlo k nákupu. Funkce se může lišit v závislosti na dostupnosti obsahu, srozumitelnosti a hlasitosti vašeho hlasu a na úrovni okolního hluku. Výrazný regionální přízvuk nemusí být rozpoznán.

Některé funkce televizoru Samsung Smart TV nemusí být k dispozici, pokud nebudete výslovně souhlasit se shromažďováním a využitím osobních údajů.

Některé funkce služby S Recommendation vyžadují přístup k Internetu a v závislosti na poskytovateli služeb, jazyku, dialektu a oblasti nemusí být dostupné.

Provedení vašeho dálkového ovladače se může lišit od obrázků v této příručce.

## S Recommendation

Doporučování obsahu, který odpovídá vašim preferencím sledování televize:

Některé funkce televizoru Samsung Smart TV nemusí být k dispozici, pokud nebudete výslovně souhlasit se shromažďováním a využitím osobních údajů.

Některé funkce služby S Recommendation vyžadují přístup k Internetu a v závislosti na poskytovateli služeb, jazyku, dialektu a oblasti nemusí být dostupné.

Provedení vašeho dálkového ovladače se může lišit od obrázků v této příručce.

# Přečtěte si před použitím funkce Rozpoznávání hlasu nebo Ovládání pohyby

 Tato funkce je podporována pouze u modelů řady S9.

## Bezpečnostní opatření pro funkce Rozpoznávání hlasu a Ovládání pohyby

### Používání kamery televizoru

- V některých situacích a za určitých právních podmínek může nevhodné užívání kamery televizoru zakládat právní odpovědnost. Dále se na použití kamery mohou vztahovat místní zákony pro ochranu soukromí osob v souvislosti s ochranou osobních údajů a výměnou těchto údajů, a v některých případech i další zákony (včetně trestních zákonů), které regulují sledování kamerami na pracovišti a jiných místech.
- Používáním kamery televizoru souhlasíte s tím, že nebudete kameru používat (i) na místech, kde je obecně používání kamer a fotoaparátů zakázáno (například veřejné toalety, šatny, převlékárny), (ii) žádným způsobem, který by mohl vést k narušování soukromí osob nebo (iii) v rozporu s jakýmkoli zákony, směrnicemi či ustanoveními.
- Pokud již kameru televizoru nepoužíváte, nechte ji zasunutou v televizoru. Tím se zabrání náhodnému nebo nechtěnému použití kamery.

### Ovládání pohyby

- **Ovládání pohyby** potřebuje ke své funkci kameru připojenou k televizoru. Aby funkce **Ovládání pohyby** mohla pracovat, musíte být ve vzdálenosti pro rozpoznání kamerou. Vzdálenost pro rozpoznání kamerou se liší v závislosti na okolním světle a dalších faktorech.
- Před použitím funkce Ovládání pohyby spusťte **Test prostředí pro ovládání pohyby**, což vám pomůže určit vzdálenost pro rozpoznávání.
- Pokud se funkce **Ovládání pohyby** používá delší dobu, můžete zaznamenat únavu.

## Rozpoznávání hlasu

- Funkce **Rozpoznávání hlasu** není k dispozici ve všech jazycích, dialektech či oblastech. Její fungování se liší v závislosti na zvoleném jazyku, hlasitosti hlasu a úrovni hluku v okolním prostředí.
- Funkce Zadávání textu hlasem vyžaduje váš souhlas se zásadami ochrany osobních údajů veškerých aplikací třetích stran.
- Funkce Voice Text Input umožňuje zadávat text pomocí hlasových příkazů namísto pomocí myši, klávesnice či dálkového ovladače. Tato funkce je obzvláště užitečná při vyhledávání, při prohlížení webu a při používání aplikací.
- Před použitím interaktivní funkce **Rozpoznávání hlasu** je nutné souhlasit s následujícími ujednáními o ochraně soukromí:
  - Ujednání o ochraně osobních údajů při rozpoznávání hlasu a ujednání o ochraně osobních údajů společnosti Nuance

## Požadavky pro používání funkce Rozpoznávání hlasu nebo Ovládání pohyby

### Požadavky pro použití rozpoznávání hlasu

- Stupeň rozpoznávání hlasu se liší podle hlasitosti nebo tónu hlasu, výslovnosti a okolního prostředí (zvuk televizoru a okolní hluk).
- Vyslovte příkaz 1,2 m až 1,8 m od mikrofonu na ovladači Samsung Smart Control. Optimální hlasitost hlasových příkazů se pohybuje mezi 75 a 80 dB.

## Požadavky pro použití rozpoznávání pohybu

- Funkci Ovládání pohyby používejte pouze v doporučených vzdálenostech:
  - Kamera televizoru (integrovaná): 1,5 m až 3,5 m
  - Kamera televizoru (prodáváná zvlášť): 1,5 m až 4 m
- Skutečný dosah rozpoznávání se liší v závislosti na úhlu kamery a dalších faktorech.
- Musíte se nacházet v zorném poli objektivu kamery, protože funkce Ovládání pohyby je závislá na integrované kameře televizoru. Nastavte úhel kamery pomocí kolečka na zadní straně kamery. Kamera nesmí být namířena přímo proti slunci nebo jinému zdroji světla a nesmí být blokována překážkou.
- Aby kamera dokázala rozpoznat pohyb, musíte být dobře odlišeni od pozadí.
- Vhodná intenzita okolního osvětlení je 50 až 500 luxů. (100 luxů: koupelna, 400 luxů: obývací pokoj)
- Na funkci ovládání pohyby působí rušivě přímé sluneční světlo.
- Před použitím funkce ovládání pohyby spusťte **Test prostředí pro ovládání pohyby**, s jehož pomocí určíte vzdálenost pro rozpoznávání kamerou.

## Přečtěte si před použitím Moje aplikace

- Z důvodu specifického určení produktů nabízených v rámci služby Smart Hub společnosti Samsung a také kvůli omezením v dostupnosti obsahu nemusí být některé funkce, aplikace nebo služby dostupné pro všechna zařízení nebo ve všech oblastech. Některé funkce služby Smart Hub mohou navíc vyžadovat doplňková periferní zařízení nebo členské poplatky. Další informace o konkrétních zařízeních a dostupnosti obsahu najdete na webových stránkách <http://www.samsung.com>. Dostupnost služeb a obsahu se může změnit bez předchozího upozornění.
- Společnost Samsung Electronics nenesе žádnou právní zodpovědnost za jakékoli výpadky služeb aplikací způsobené poskytovatelem služby, a to z jakéhokoli důvodu.
- Služby aplikací mohou být v závislosti na oblasti k dispozici pouze v angličtině a dostupný obsah se může lišit.
- Další informace o používání jednotlivých aplikací najdete na webových stránkách poskytovatele aplikace.
- Nestabilní připojení k Internetu může způsobovat zpoždění nebo přerušování. V závislosti na stavu sítě může u aplikací také docházet k samovolnému ukončování. Pokud by k tomu docházelo, zkontrolujte své připojení k Internetu a zkuste akci opakovat.
- Služby a aktualizace aplikací mohou být nedostupné.
- Obsah aplikací může být poskytovateli služeb změněn bez předchozího upozornění.
- Dostupné služby se mohou lišit v závislosti na verzi aplikace instalované v televizoru.
- Funkce aplikace se může v budoucích verzích aplikace změnit. Pokud k tomu dojde, projděte si kurz používání aplikace nebo navštivte webové stránky poskytovatele služby.
- V závislosti na zásadách poskytovatele služby nemusí některé aplikace podporovat souběh více aplikací.

## Přečtete si před použitím funkce Web Browser

- Obrazovka prohlížeče se může lišit od prohlížeče v počítači.
- Webový prohlížeč není kompatibilní s aplikacemi Java.
- Soubory nelze stahovat. Pokud se pokusíte stáhnout soubor, zobrazí se chybová zpráva.
- Webový prohlížeč může mít problém zobrazit některé webové stránky.
- Přehrávání videa ve formátu Flash může být omezeno.
- Elektronické obchody pro online nákupy nejsou podporovány.
- Na webových stránkách s posuvnými okny může posouvání okna způsobit poškození písma.
- Rozhraní ActiveX není podporováno.
- Některé možnosti mohou jsoy v režimu Směrové proch. nedostupné. (Je potřeba přepnout do režimu Proch. s ukazatelem.)
- Je podporován pouze omezený počet písem. Některé symboly a znaky se mohou zobrazovat nesprávně.
- Odezva na příkazy dálkového ovladače a zobrazení výsledku na obrazovce se mohou zdržet, pokud se webová stránka právě načítá.
- U některých operačních systémů se načítání webové stránky může zpozdit nebo zcela zastavit.
- Operace kopírování a vkládání nejsou podporovány.

- Při vytváření e-mailové nebo jednoduché zprávy mohou být nedostupné některé funkce, jako je velikost písma nebo výběr barvy.
- Je omezen počet záložek a velikost ukládaného souboru protokolu.
- Povolený počet zároveň otevřených oken se liší v závislosti na prohlížených stránkách a modelu televizoru.
- Rychlost procházení webu závisí na stavu sítě.
- Při přehrávání vloženého videa se automaticky vypne funkce PIP. Po vypnutí funkce PIP se může přehrávání videa zastavit. V takovém případě musíte obnovit stránku.
- Webový prohlížeč podporuje pouze zvukové soubory formátu MP3.
- Pokud nejsou nastaveny **Hodiny** ((**MENU/123**) > **MENU** > **Systém** > **Čas** > **Hodiny**), nebude se historie procházení ukládat.
- Historie procházení se ukládá v pořadí od nejnovější po nejstarší. Přitom dochází nejprve k přepsání nejstarších položek.
- V závislosti na typech podporovaných videokodeků a audiokodeků může dojít k tomu, že během přehrávání obsahu Flash nepůjde přehrávat určité soubory videa nebo zvukové soubory.
- Zdroje videa od poskytovatelů služeb datových proudů optimalizovaných pro počítače se nemusí v našem webovém prohlížeči přehrávat správně.
- Při použití klávesnice QWERTY na obrazovce se automaticky vypne funkce PIP. (Kromě zadávání adres URL.)



# Přečtěte si před přehráváním fotografií, videí nebo hudebních souborů

## Omezení týkající se práce s fotografiemi, videem či hudebními soubory.

- Televizor podporuje pouze velkokapacitní paměťová zařízení USB. Velkokapacitní paměťové zařízení je označení pro třídu úložných zařízení. Mezi tato zařízení patří externí pevné disky, čtečky paměťových karet a digitální fotoaparáty. (Rozbočovače USB nejsou podporovány.) Tato zařízení musí být připojena přímo ke konektoru USB televizoru. Při připojení pomocí prodlužovacího kabelu USB nemusí televizor rozpoznat zařízení USB nebo nemusí přečíst soubory uložené v zařízení. Zařízení USB neodpojujte během přenosu souborů.
- Při připojení externího pevného disku použijte port USB (HDD). Doporučujeme používat externí pevný disk s vlastním napájecím adaptérem.
- Určité typy digitálních fotoaparátů, kamer nebo zvukových zařízení nemusí být s tímto televizorem kompatibilní.
- Pokud je k televizoru připojeno více zařízení USB, nemusí televizor některá zařízení rozpoznat, případně nerozpozná vůbec žádné. Zařízení USB využívající výkonový vstup připojujte ke konektoru USB [5 V, 1 A].
- Televizor podporuje systémy souborů FAT, exFAT a NTFS.
- Po seřazení souborů v režimu Složky dokáže televizor zobrazit až 1 000 souborů v jedné složce. Pokud zařízení USB obsahuje více než 8 000 souborů a složek, mohou být některé soubory nebo složky nedostupné.
- Režim připojení PTP (Picture Transfer Protocol) je dostupný pouze pro digitální kamery. Pokud k televizoru připojíte chytrý telefon nebo tablet v režimu PTP, televizor ho nerozpozná.
- K portu USB 3.0 je nutné připojit zařízení USB nebo externí pevný disk podporující rozhraní USB 3.0.
- Některé soubory se v závislosti na kódování nemusí v televizoru přehrát.
- V závislosti na modelu nejsou některé soubory dostupné.

## Podporované externí titulky

Název	Formát
Časovaný text MPEG-4	.txt
SAMI	.smi
SubRip	.srt
SubViewer	.sub
Micro DVD	.sub nebo .txt
SubStation Alpha	.ssa
Advanced SubStation Alpha	.ass
Powerdivx	.psb
SMPTE-TT Text	.xml

## Podporované interní titulky

Název	Kontejner
Xsub	AVI
SubStation Alpha	MKV
Advanced SubStation Alpha	MKV
SubRip	MKV
VobSub	MKV
Časovaný text MPEG-4	MP4
TTML v plynulém streamování	MP4
SMPTE-TT Text	MP4
SMPTE-TT PNG	MP4

## Podporované formáty a rozlišení obrázků

Přípona souboru	Formát	Rozlišení
*.jpg *.jpeg	JPEG	15 360 × 8 640
*.png	PNG	4 096 × 4 096
*.bmp	BMP	4 096 × 4 096
*.mpo	MPO	15 360 × 8 640

## Podporované hudební formáty a kodeky

Přípona souboru	Formát	Kodek	Poznámka
*.mp3	MPEG	MPEG1 Audio Layer 3	
*.m4a *.mpa *.aac	MPEG4	AAC	
*.flac	FLAC	FLAC	Podpora pro až 2 kanály
*.ogg	OGG	Vorbis	Podpora pro až 2 kanály
*.wma	WMA	WMA	Podpora až 5.1kanálového zvuku verze 10 Pro Bezztrátový formát zvuku WMA není podporován. Podpora až do profilu M2.
*.wav	wav	wav	
*.mid *.midi	midi	midi	Podpora typu 0 a typu 1 Procházení není podporováno. Je podporováno pouze zařízení USB.
*.ape	ape	ape	
*.aif *.aiff	AIFF	AIFF	
*.m4a	ALAC	ALAC	

## Podporované kodeky videa

Formát souborů	Kontejner	Videokodeky	Rozlišení	Frek. sním. (snímky/sekundu)	Přenosová rychlost (Mb/s)	Audiokodeky	
*.avi *.mkv *.asf *.wmv *.mp4 *.mov *.3gp *.vro *.mpg *.mpeg *.ts *.tp *.trp *.mov *.flv *.vob *.svi *.m2ts *.mts *.divx	AVI MKV ASF MP4 3GP MOV FLV VRO VOB PS TS SVAF	H.264 BP/MP/HP	1 920 × 1 080	60	40	Dolby Digital LPCM ADPCM (IMA, MS) AAC HE-AAC WMA Dolby Digital Plus MPEG(MP3) DTS (Core, LBR) G.711 (A-Law, μ-Law)	
		HEVC (H.265 – pouze profil Main)		30	20		
		Motion JPEG					
		MVC		60			
		DivX 3.11 / 4 / 5 / 6					
		MPEG4 SP/ASP		30			
		Windows Media Video v9 (VC1)					
		MPEG2		30			
		MPEG1					
		Microsoft MPEG-4 v1, v2, v3		90			
		Window Media Video v7 (WMV1), v8 (WMV2)					
		H.263 Sorrenson		90			
		VP6					
		*.webm		WebM			VP8

## Jiná omezení

- Pokud je problém s obsahem, kodeky nemusí fungovat správně.
- Obsah videa se nepřehraje nebo se nepřehraje správně, pokud je v obsahu nebo kontejneru chyba.
- Zvuk nebo video nemusí fungovat, pokud jeho standardní přenosová rychlost nebo frekvence snímků přesahuje meze kompatibility televizoru.
- Pokud se vyskytne chyba u indexové tabulky, nefunguje funkce Hledat (Přejít).
- Při přehrávání videa po síti může docházet k přerušování obrazu způsobenému přenosovými rychlostmi dat.
- Některá zařízení USB nebo digitální fotoaparáty či kamery nemusí být kompatibilní s televizorem.
- Kodek HEVC je k dispozici pouze v kontejnerech MKV / MP4 / TS.

## Dekodéry videa

- H.264 FHD je podporováno až do úrovně 4.1. (FMO/ASO/RS není podporováno)
- VC1 AP L4 není podporováno.
- Všechny videokodeky kromě WMV v7, v8, MSMPEG4 v3, MVC a VP6:  
**Nižší než 1280 × 720:** max. 60 snímků  
**Vyšší než 1280 × 720:** max. 30 snímků
- Není podporováno kódování s parametrem GMC 2 nebo novějším.
- U SVAF jsou podporovány pouze typy sekvence zobrazení „Nahoře a dole“, „Vedle sebe“ a „Vlevo a vpravo“ (2ES).
- Jsou podporovány pouze specifikace BD MVC.

## Dekodéry audia

- WMA 10 Pro: podpora až do 5.1 kanálů. Podpora až do profilu M2. Bezztrátový formát zvuku WMA není podporován.
- Formáty QCELP a AMR NB/WB nejsou podporovány.
- Vorbis podporováno až do 5.1 kanálů.
- Dolby Digital Plus je podporován až do 5.1 kanálů.
- Kodek DTS LBR je k dispozici pouze pro kontejnery MKV / MP4 / TS.
- Podporované vzorkovací frekvence jsou 8, 11,025, 12, 16, 22,05, 24, 32, 44,1 a 48 KHz, liší se podle kodeku.

# Omezení

## Omezení funkce PIP (obraz v obraze)

- Funkci PIP nelze používat, když je aktivní služba **Smart Hub**.
- Při vypnutí televizoru se automaticky deaktivuje funkce PIP.
- Při hraní her nebo používání funkce karaoke na hlavní obrazovce se může snížit kvalita obrazu PIP (obrazu v obraze).

Model s 1 tunerem	HLAVNÍ TELEVIZOR					
	DTV	ATV	HDMI	AV	VSTUP SCART	Komponentní
PIP						
DTV	X	X	○	X	X	○
ATV	X	X	○	X	X	○

 Dostupnost této funkce závisí na konkrétním modelu a oblasti.

Model s 2 tunery	HLAVNÍ TELEVIZOR					
	DTV	ATV	HDMI	AV	VSTUP SCART	Komponentní
PIP						
DTV	○	○	○	○	○	○
ATV	X	X	○	X	X	○

 Dostupnost této funkce závisí na konkrétním modelu a oblasti.

## Flexibilní rozhraní CI

Nejsou podporovány současně 2 šifrované kanály.

Tuner 1	Tuner 2	Kompatibilita
Placený kanál	Placený kanál	X
Placený kanál	Bezplatný kanál	○
Bezplatný kanál	Placený kanál	○
Bezplatný kanál	Bezplatný kanál	○

# Přečtěte si po nainstalování televizoru

## Velikosti obrazu a vstupní signály

Nastavení funkce **Velikost obrazu** se použije na aktuální zdroj. Použité nastavení pro **Velikost obrazu** bude pro příslušný zdroj platit, dokud ho nezměníte.

Vstupní signál	Velikost obrazu
Komponentní	<b>16:9, Zvětšený obraz, Vlast.nastav., 4:3</b>
Komponentní (1080i, 1080p)	<b>16:9, Zvětšený obraz, Vlast.nastav., 4:3</b>
Digitální kanál (720p, 1080i, 1080p)	<b>16:9, Zvětšený obraz, Vlast.nastav., 4:3</b>
HDMI (720p)	<b>16:9, Zvětšený obraz, Vlast.nastav., 4:3</b>
HDMI (1080i, 1080p)	<b>16:9, Zvětšený obraz, Vlast.nastav., 4:3</b>

## Montáž zámku proti krádeži

- Zámek proti krádeži je fyzické zařízení, které brání odcizení televizoru. Otvor pro zámek najdete na zadní straně televizoru. Otvor je označen ikonou . Zámek nainstalujete tak, že obtočíte kabel zámku okolo předmětu, který se nedá z důvodu velké hmotnosti odnést, a potom ho upevníte do otvoru pro zámek na televizoru. Zámek se prodává zvlášť.
- Způsob použití zámku proti krádeži se může u různých modelů televizoru lišit. Více informací najdete v uživatelské příručce k zámku.



Tato funkce je k dispozici pouze u určitých modelů v konkrétních zeměpisných oblastech.

# Přečtěte si před nakonfigurováním bezdrátového připojení k Internetu

## Opatření týkající se bezdrátového Internetu

- Tento televizor podporuje komunikační protokoly IEEE 802.11a/b/g/n. Společnost Samsung doporučuje používat protokol IEEE 802.11n. Soubory videa uložené na zařízení, které je připojeno k televizoru prostřednictvím domácí sítě, se nemusí přehrávat plynule.
- Pokud chcete používat bezdrátový Internet, musí být televizor připojen k bezdrátovému směrovači nebo modemu. Jestliže bezdrátový směrovač podporuje protokol DHCP, může televizor používat pro připojení k bezdrátové síti protokol DHCP nebo statickou adresu IP.
- Pro bezdrátový směrovač vyberte kanál, který se momentálně nepoužívá. Pokud je kanál nastavený pro bezdrátový směrovač právě používán jiným zařízením, vede to obvykle k rušení signálu nebo chybám komunikace.
- Většina bezdrátových sítí má volitelný systém zabezpečení. K aktivaci systému zabezpečení bezdrátové sítě musíte vytvořit heslo ze znaků a čísel. Pro připojení k zabezpečenému přístupovému bodu je vyžadováno heslo.

## Protokoly bezdrátového zabezpečení

- Televizor podporuje pouze následující protokoly zabezpečení bezdrátové sítě.
  - Režimy ověřování: WEP, WPAPSK, WPA2PSK
  - Typy šifrování: WEP, TKIP, AES
- V souladu s nejnovějšími specifikacemi Wi-Fi nepodporují televizory Samsung bezpečnostní šifrování WEP nebo TKIP v sítích provozovaných v režimu 802.11n.
- Pokud bezdrátový směrovač podporuje nastavení WPS (Wi-Fi Protected Setup), je možné televizor připojit k síti pomocí konfigurace PBC (Push Button Configuration) nebo kódu PIN (Personal Identification Number). Funkce WPS automaticky nakonfiguruje nastavení klíčů SSID a WPA.
- Televizor nelze připojit k necertifikovaným bezdrátovým směrovačům.



## Přečtěte si před připojením počítače (podporovaná rozlišení)

- Když připojíte televizor k počítači, nastavte grafickou kartu počítače na některé ze standardních rozlišení, která jsou uvedena v následujících tabulkách. Televizor se pak automaticky nastaví na vybrané rozlišení. Optimální a doporučované rozlišení je 1920 x 1080 při frekvenci 60 Hz.
- Pokud zvolíte rozlišení, které není v tabulce, může se zobrazovat černá obrazovka nebo se rozsvítí jen kontrolka napájení.
- Podporovaná rozlišení grafické karty najdete v příručce grafické karty.

### IBM

Rozlišení (tečky x čáry)	Formát zobrazení	Horizontální frekvence (kHz)	Vertikální frekvence (Hz)	Taktovací frekvence (MHz)	Polarita (horizontální / vertikální)
720 x 400	70 Hz	31.469	70.087	28.322	- / +

### MAC

Rozlišení (tečky x čáry)	Formát zobrazení	Horizontální frekvence (kHz)	Vertikální frekvence (Hz)	Taktovací frekvence (MHz)	Polarita (horizontální / vertikální)
640 x 480	67 Hz	35	66.667	30.24	- / -
832 x 624	75 Hz	49.726	74.551	57.284	- / -
1 152 x 870	75 Hz	68.681	75.062	100	- / -

## VESA DMT

Rozlišení (tečky x čáry)	Formát zobrazení	Horizontální frekvence (kHz)	Vertikální frekvence (Hz)	Taktovací frekvence (MHz)	Polarita (horizontální / vertikální)
640 × 480	60 Hz	31.469	59.94	25.175	- / -
640 × 480	72 Hz	37.861	72.809	31.5	- / -
640 × 480	75 Hz	37.5	75	31.5	- / -
800 × 600	60 Hz	37.879	60.317	40	+ / +
800 × 600	72 Hz	48.077	72.188	50	+ / +
800 × 600	75 Hz	46.875	75	49.5	+ / +
1024 × 768	60 Hz	48.363	60.004	65	- / -
1024 × 768	70 Hz	56.476	70.069	75	- / -
1024 × 768	75 Hz	60.023	75.029	78.75	+ / +
1 152 × 864	75 Hz	67.5	75	108	+ / +
1 280 × 720	60 Hz	45	60	74.25	+ / +
1 280 × 800	60 Hz	49.702	59.81	83.5	- / +
1 280 × 1 024	60 Hz	63.981	60.02	108	+ / +
1 280 × 1 024	75 Hz	79.976	75.025	135	+ / +
1 366 × 768	60 Hz	47.712	59.79	85.5	+ / +
1 440 × 900	60 Hz	55.935	59.887	106.5	- / +
1 600 × 900 RB	60 Hz	60	60	108	+ / +
1 680 × 1 050	60 Hz	65.29	59.954	146.25	- / +
1 920 × 1 080	60 Hz	67.5	60	148.5	+ / +

# Podporovaná rozlišení obrazových signálů

## CEA-861

Rozlišení (tečky x čáry)	Formát zobrazení	Horizontální frekvence (kHz)	Vertikální frekvence (Hz)	Taktovací frekvence (MHz)	Polarita (horizontální / vertikální)
720 (1 440) x 480i	60 Hz	15.734	59.94	27	- / -
720 (1 440) x 576i	50 Hz	15.625	50	27	- / -
720 x 480	60 Hz	31.469	59.94	27	- / -
720 x 576	50 Hz	31.25	50	27	- / -
1 280 x 720	60 Hz	45	60	74.25	+ / +
1 280 x 720	50 Hz	37.5	50	74.25	+ / +
1920 x 1080i	60 Hz	33.75	60	74.25	+ / +
1920 x 1080i	50 Hz	28.125	50	74.25	+ / +
1 920 x 1 080	60 Hz	67.5	60	148.5	+ / +
1 920 x 1 080	50 Hz	56.25	50	148.5	+ / +
1 920 x 1 080	30 Hz	33.75	30	74.25	+ / +
1 920 x 1 080	25 Hz	28.125	25	74.25	+ / +
1 920 x 1 080	24 Hz	27	24	74.25	+ / +

## DVI

Rozlišení (tečky x čáry)	Formát zobrazení	Horizontální frekvence (kHz)	Vertikální frekvence (Hz)	Taktovací frekvence (MHz)	Polarita (horizontální / vertikální)
720 x 480	60 Hz	31.469	59.94	27	- / -
720 x 576	50 Hz	31.25	50	27	- / -
1 280 x 720	60 Hz	45	60	74.25	+ / +
1 280 x 720	50 Hz	37.5	50	74.25	+ / +
1 920 x 1 080	60 Hz	67.5	60	148.5	+ / +
1 920 x 1 080	50 Hz	56.25	50	148.5	+ / +

# Přečtěte si před použitím zařízení Bluetooth

## Omezení týkající se rozhraní Bluetooth

- Reprodukční jednotka Samsung Bluetooth lze používat pouze v případě, že zařízení podporuje funkci **Připojení zvuku z TV**.
- Není možné současně používat zařízení Bluetooth, funkci **Volba reproduktoru** ((MENU/123) > MENU > Zvuk > Nastavení reproduktorů > Volba reproduktoru) a funkci Surround.
- V závislosti na zařízení Bluetooth může dojít k problémům s kompatibilitou. (sluchátka vyhrazená pro mobilní telefon nemusí být v závislosti na prostředí dostupná)
- Může docházet k chybám synchronizace zvuku a obrazu.
- V závislosti na vzdálenosti mezi televizorem a zařízeními Bluetooth může dojít k jejich odpojení.
- Zařízení Bluetooth může vydávat šum nebo může přestat fungovat
  - Jestliže je část vašeho těla v kontaktu s přijímajícím/vysílacím systémem zařízení Bluetooth nebo televizoru.
  - Jestliže je zařízení vystaveno kolísání elektrické energie způsobenému překážkami, jako je zeď, roh nebo přepážka kanceláře.
  - Jestliže je zařízení vystaveno elektrickému rušení způsobenému zařízeními se stejnou frekvencí, jako jsou například lékařská zařízení, mikrovlnné trouby a bezdrátové sítě LAN.
- Pokud problém přetrvává, použijte konektor Digital Sound Output (Optical) nebo HDMI (ARC).

## Licence

### **DivX<sup>®</sup>** **HD**

This DivX Certified<sup>®</sup> device has passed rigorous testing to ensure it plays DivX<sup>®</sup> video.

To play purchased DivX movies, first register your device at [vod.divx.com](http://vod.divx.com). Find your registration code in the DivX VOD section of your device setup menu.

DivX Certified<sup>®</sup> to play DivX<sup>®</sup> video up to HD 1080p, including premium content.

DivX<sup>®</sup>, DivX Certified<sup>®</sup> and associated logos are trademarks of DivX, LLC and are used under license.

Covered by one or more of the following U.S. patents: 7,295,673; 7,460,668; 7,515,710; 7,519,274.

This device supports DivX Plus Streaming<sup>®</sup> for enjoying HD movies and TV shows with advanced features (multi-language subtitles, multiple audio tracks, chapters, smooth FF/RW, etc.) streamed to your device.



For DTS patents, see <http://patents.dts.com>. Manufactured under license from DTS, Inc. DTS, the Symbol, DTS in combination with the Symbol, DTS Premium Sound|5.1, DTS Digital Surround, DTS Express, and DTS Neo2:5 are registered trademarks or trademarks of DTS, Inc. in the United States and/or other countries.

© DTS, Inc. All Rights Reserved.



For DTS patents, see <http://patents.dts.com>. Manufactured under license from DTS Licensing Limited. DTS, the Symbol, & DTS and the Symbol together are registered trademarks, and HEADPHONE:X and the DTS HEADPHONE:X logo are trademarks of DTS, Inc. © DTS, Inc. All Rights Reserved.



Vyrobeno na základě licence poskytnuté společností Dolby Laboratories.

Dolby a symbol dvojitého D jsou ochranné známky společnosti Dolby Laboratories.

# HDMI

The terms HDMI and HDMI High-Definition Multimedia Interface, and the HDMI Logo are trademarks or registered trademarks of HDMI Licensing LLC in the United States and other countries.



**Ochranné známky:** Rovi a Rovi Guide jsou ochranné známky společnosti Rovi Corporation a/nebo jejích dceřiných společností.  
**Licence:** Systém Rovi Guide je vyráběn na základě licence společnosti Rovi Corporation a/nebo jejích dceřiných společností.  
**Patent:** Systém Rovi Guide je chráněn patenty a žádostmi o patenty zapsanými v USA, Evropě a dalších zemích, a to včetně jednoho nebo více patentů USA č. 6 396 546, 5 940 073, 6 239 794 udělených společnosti Rovi Corporation a/nebo jejím dceřiným společností.

**Odmítnutí odpovědnosti:** Společnost Rovi Corporation a/nebo její dceřiné společnosti a příslušné pobočky neponesou žádnou odpovědnost za přesnost či dostupnost informací o televizním programu ani jiných dat v systému Rovi Guide a nemohou garantovat dostupnost služeb ve vašem regionu. Společnost Rovi Corporation a/nebo příslušné pobočky v žádném případě neponesou odpovědnost za jakékoli škody vzniklé v souvislosti s přesností či dostupností informací o televizním programu nebo jiných dat v systému Rovi Guide.

## Open Source License Notice

Open Source used in this product can be found on the following webpage.

(<http://opensource.samsung.com>) Open Source License Notice is written only English.



# Slovníček

- **480i / 480p / 720p / 1080i / 1080p**

Obvykle označuje počet vykreslovaných řádků, které určují rozlišení obrazu. Existují dvě metody vykreslování: prokládané a progresivní.

- Vykreslování

Postupné promítání pixelů, které ve výsledku tvoří obraz. Čím je vyšší počet pixelů, tím je obraz ostřejší a jasnější.

- Progresivní

Metoda souvislého vykreslování, kdy se postupně vykresluje každý řádek.

- Prokládané

Nesouvislé vykreslování, při kterém se vykresluje každý druhý řádek, dokud se nedosáhne konce obrazovky. Poté se vykreslí zbývající řádky.

Například: Pokud je horizontální rozlišení 480i

Vykreslí se 240 řádků od začátku do konce a pak se vykreslí zbývajících 240 řádků, což je v součtu 480 řádků.

\* Základní rozdíly v rozlišení 480i a 480p:

	480i	480p
Horizontální frekvence	15,75 kHz	31,5 kHz
Snímky za sekundu	30	60
Řádků na obrazovce	480	480

- **ARC (Audio Return Channel)**

ARC umožňuje výstup digitálního zvuku do zvukového zařízení a vstup digitálního zvuku ze stejného zvukového zařízení prostřednictvím jednoho kabelu HDMI. Funkce ARC je však k dispozici pouze při použití konektoru HDMI (ARC) a pouze pokud je televizor připojen k AV přijímači s podporou funkce ARC.

- **DVI (Digital Visual Interface)**

Připojení konektoru DVI televizoru ke konektoru DVI počítače pomocí kabelu HDMI-DVI umožňuje používat televizor jako monitor počítače. Kabely HDMI-DVI ale dokážou přenášet jen obrazový signál. Chcete-li přehrávat zvuk z počítače, je nutné k němu připojit reproduktory samostatným kabelem.

- **HDMI (High Definition Multimedia Interface)**

HDMI je rozhraní umožňující současný přenos zvukového i obrazového signálu pomocí jednoho kabelu.

- **Rozdíl mezi dynamickými a statickými adresami IP**

Pokud síť vyžaduje dynamickou adresu IP, použijte modem ADSL nebo směrovač, který podporuje protokol DHCP (Dynamic Host Configuration Protocol). Modemy a směrovače podporující protokol DHCP automaticky poskytují hodnotu adresy IP, masky podsítě, brány a serveru DNS, které televizor potřebuje pro přístup k Internetu. Není tedy třeba zadávat ručně. Většina domácích sítí používá dynamickou adresu IP.

Pokud síť vyžaduje statickou adresu IP, při nastavování připojení k síti zadejte ručně hodnoty adresy IP, masky podsítě, brány a serveru DNS. Hodnoty adresy IP, masky podsítě, brány a serveru DNS získáte od svého poskytovatele služeb Internetu (ISP).

Pokud síť vyžaduje statickou adresu IP, použijte modem ADSL podporující protokol DHCP. Modemy ADSL podporující protokol DHCP rovněž umožňují použít statické adresy IP.

- **Bluetooth**

Bluetooth je protokol bezdrátové komunikace na krátkou vzdálenost umožňující výměnu informací mezi připojenými mobilními telefony, notebooky, sluchátky a zařízeními, která jsou kompatibilní s rozhraním Bluetooth. Většinou se používá pro bezdrátová připojení s nízkou spotřebou na velmi krátké vzdálenosti (do 10 m).

- **Ethernet**

Síť Ethernet je místní síť LAN (Local Area Network) využívající koaxiální kabely dle standardu IEEE.

- **Připojení komponentním kabelem**

Komponentní připojení se používá většinou u herních konzol a umožňuje přenášet obrazový signál rozdělením na jasovou složku (Y) a dva barevné signály (Pb a Pr). Konektor je označen [Component IN]\_(Pr, Pb, Y) a nachází se na zadní straně televizoru. U některých zařízení je místo toho označení Cr, Cb, Y. Signály Cb a Cr jsou digitální konverzí signálů Pb a Pr.

Konektory jsou standardně barevně odlišeny: červená (R), modrá (B) a zelená (G), a nabízí nejlepší kvalitu dosažitelnou při analogovém připojení.